

# TCL

Q85H

7.1.4 Channel Dolby Atmos Sound Bar with Wireless Subwoofer and Satellite Speakers

Quick Start Guide



# 1

## Register Your Product

Register your TCL Sound Bar to receive the latest news on product releases, promotional offers, and more!\*

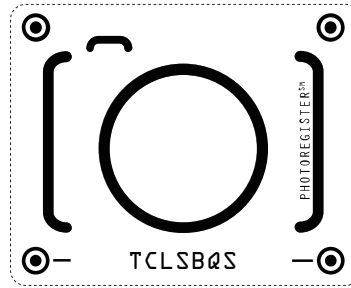

### TEXT TO REGISTER

Text a photo of the camera icon to 71403

Or register online at [register.tcl.com](http://register.tcl.com)

Need help? Visit [photoregister.com/help](http://photoregister.com/help) or text HELP to 71403

### Enjoy exclusive benefits with registration:



Expedited support and service



Insider tips on your Sound Bar



Exclusive offers and promotions



Verification of ownership

\*Only Available to North America Customers

# 2

## What's in the box

Make sure you read all the safety information before you use this product.

User Manual can be found at [www.tcl.com](http://www.tcl.com) on the specific product page in the "Download" section.



Warning:

To avoid the danger of suffocation, keep plastic packaging away from pets, babies, and children. Do not use packaging bags in cribs, beds, carriages, or playpens.

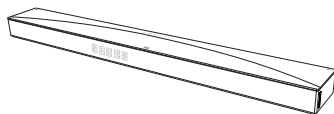

**Sound Bar**

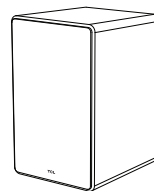

**Subwoofer**

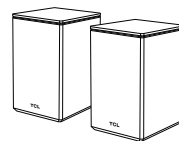

**Satellite Speaker x 2**



**AC Power cord x 4**



**HDMI cable**



**Remote Control**

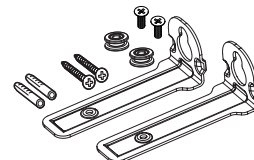

**Wall Mount Kit  
(for Sound Bar)**



**Quick Start Guide**

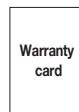

**Warranty card**

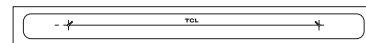

**Wall mount template**

## Sound Bar

- ❶ AC input power connector
- ❷ USB Type A connector
- ❸ Optical input connector
- ❹ HDMI IN connector
- ❺ HDMI eARC connector

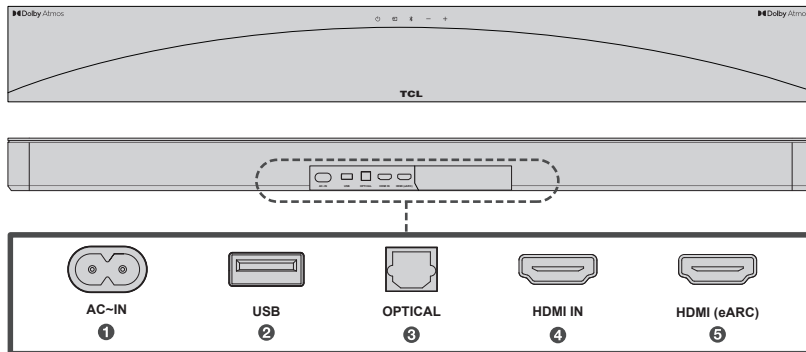

## Source button:

Short Press: Switch input sources

(HDMI eARC/Optical/USB/Bluetooth/HDMI IN)

Long Press: Enter subwoofer pairing or satellite speakers  
(If they are disconnected)

## Volume buttons:

Press to increase or decrease the volume level

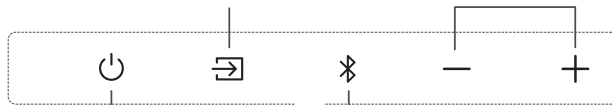

## Power button:

Short Press: Power on  
Long Press: Power off

## Bluetooth button:

Short Press: Select Bluetooth mode  
Long Press: Bluetooth pairing

## LED Display:

Indicates the current status and IR signal from the remote control.

Receive signal from the remote control.



The Light on the top will indicate below scenario status:

1. Power ON: The Light will turn on from the center to the sides.
2. Power OFF: The Light turn on and turn off from the sides to the center.
3. Dolby Atmos format: The Light turn on.
4. VOL +: The Light will gradually turn on from the center to the sides.
5. VOL -: The Light will gradually turn off from the sides to the center.

### Wireless Subwoofer

THE SUBWOOFER WILL PAIR AUTOMATICALLY WITH SOUND BAR UPON THE FIRST USE.

In case of a problem, take the following steps to manually pair:

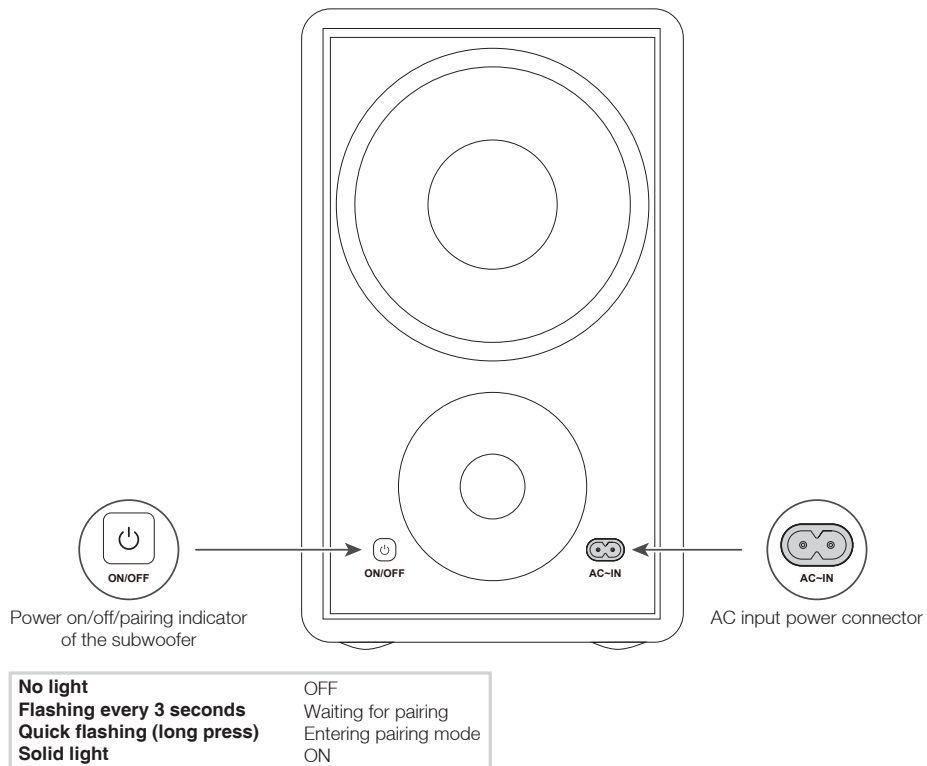

1. Press and hold the  button on the Subwoofer for 3 seconds until an amber light begins flashing on the  button.
2. Press and hold the  button on the Sound Bar for 10 seconds until the LED display shows "SETUP PAIR" on the Sound Bar.
3. After a short while, the Subwoofer LED will turn solid. The Subwoofer is now connected to the Sound Bar.



### Satellite Speaker

THE SATELLITE SPEAKER WILL PAIR AUTOMATICALLY WITH SOUND BAR UPON THE FIRST USE.

In case of a problem, take the following steps to manually pair:

1. Press and hold the  button on the Satellite Speaker for 3 seconds until an amber light begins flashing above the  button.
2. Press and hold the  button on the Sound Bar for 10 seconds until the LED display shows "SETUP PAIR" on the Sound Bar.
3. After a short while, the Satellite Speaker LED will turn solid. The Satellite Speaker is now connected to the Sound Bar.

Pairing button: Activate the pairing between the satellite speaker and the sound bar.

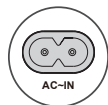

AC input power connector

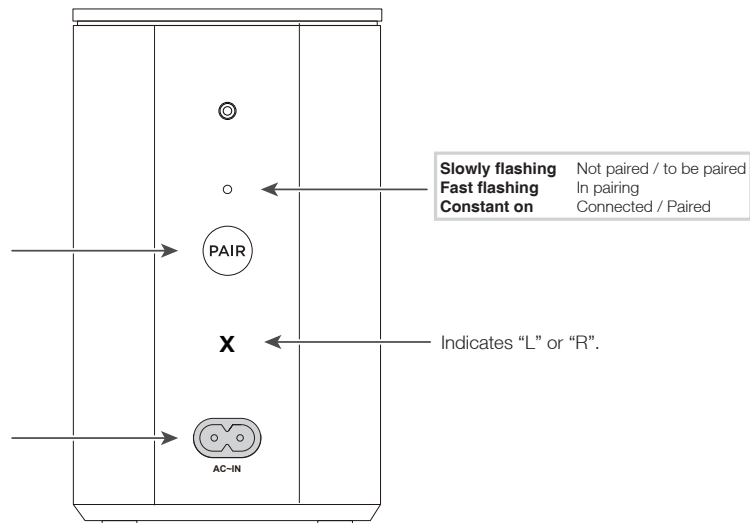

# 4

## Sound Bar LED Display

The Sound Bar LED display indicates various Sound Bar functions.

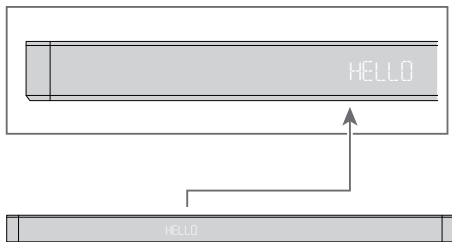

### Note:

- **Factory Reset:** Long Press three keys  $\cup$ ,  $\uparrow$  and  $\ominus$  on the Sound Bar panel together for 10s simultaneously till the LED display shows "FACTORY RESET" and then power cycle automatically.



	Sound Bar Status	LED Display Status
<b>Power</b>	Power on Power off	HELLO STDBY / SLEEP
<b>Source</b>	HDMI eARC/ARC Optical USB Bluetooth HDMI IN	HDMI eARC OPT USB BT HDMI IN
<b>Bluetooth</b>	Searching mode (flashing) Pairing mode	BT PAIRING
<b>Volume control</b>	Volume level Minimum volume reached Maximum volume reached Mute	V 36 MIN MAX MUTE
<b>Audio setting</b>	Bass (+/-) Treble (+/-) Voice Enhance Surround Enhance Surround Speaker VOL (+/-)  AI SONIC  Pass Through Night	BAS LOW / BAS MEDIUM / BAS HIGH TRE LOW / TRE MEDIUM / TRE HIGH VOICE ON / VOICE OFF Surr ON / Surr OFF Surr Spk LOW / Surr Spk MEDIUM / Surr Spk HIGH POSITION 1 / POSITION 2 / POSITION 3 / OFF  PASS THROUGH / -X- & PASS THROUGH NIGHT ON / NIGHT OFF
<b>Sound modes</b>	Standard/Movie/Music/ Voice/Game/Sports	STANDARD MOVIE MUSIC VOICE GAME SPORTS
<b>Light</b>	Light Setting	LIGHT 1 / LIGHT 2 / LIGHT 3

# 5a

## Speaker Placement

The ideal location for the Sound Bar is centered beneath the TV.

The ideal location for the Subwoofer is on the floor, adjacent to the TV.

 Note: Do not place your Sound Bar in a location exposed to direct sunlight, heat, fire, or moisture.

 Note: For best performance, the Satellite Speakers should be within 10 ft of the Sound Bar.

### Top View

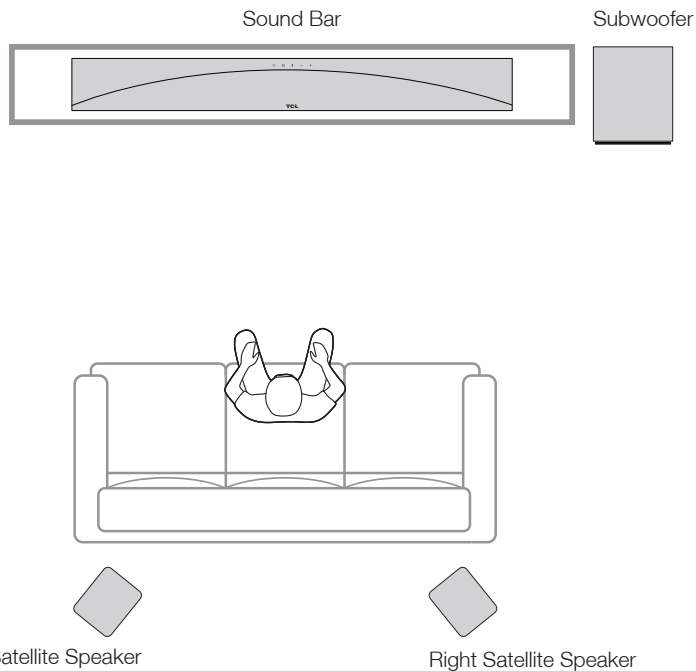



# 5b Wall Mount Installation

Required tools:

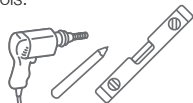

- 1 Place the supplied wall mount template on the wall. Make sure the wall mount template is at least 2 inches below the center of the TV.
- 2 Use a level to make sure the wall mount template is positioned accurately
- 3 Use tape to adhere the wall mount template firmly on the wall.
- 4 Locate the mounting holes on the template and mark the wall.
- 5 Remove the wall mount template.
- 6 Drill a screw hole at each marking on the wall.

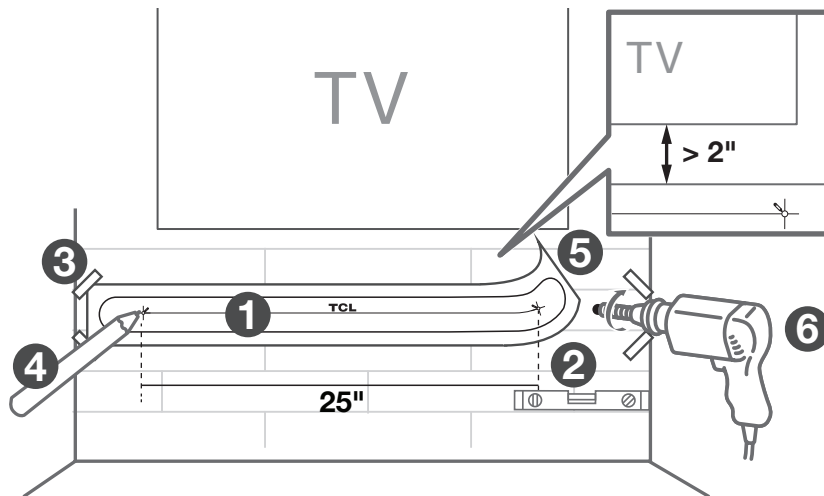

# 5c

## Wall Mount Installation

Required tools:



- 7 Insert the wall anchors in the holes on the wall.
- 8 Insert the supplied screws with the wall brackets into the hole of the wall anchors.
- 9 Tighten the screws into the wall.
- 10 Place the bracket and tighten the screw.
- 11 Pick up the sound bar and attach it to the wall screws, similar to how you would hang a picture. Make sure everything is tight.



Note:

Do not place your sound bar in a location exposed to direct sunlight, heat, fire, or moisture. Only suitable for mounting at heights: < 78.7"

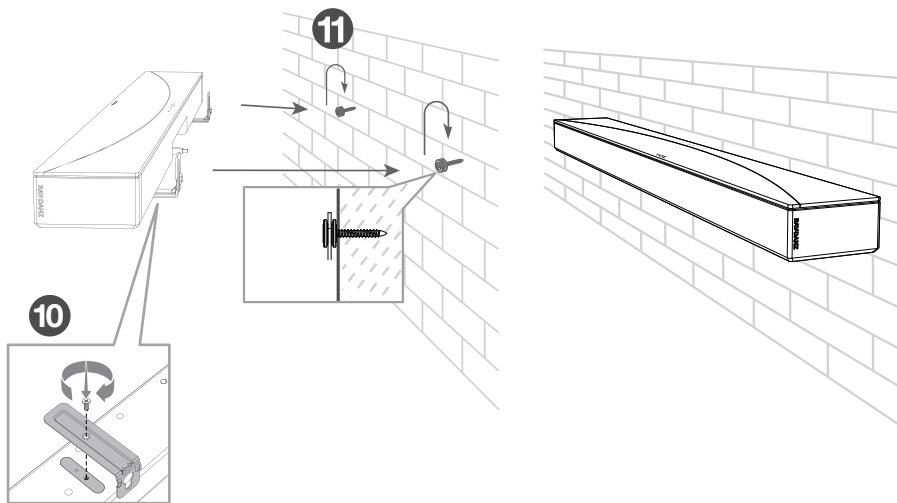
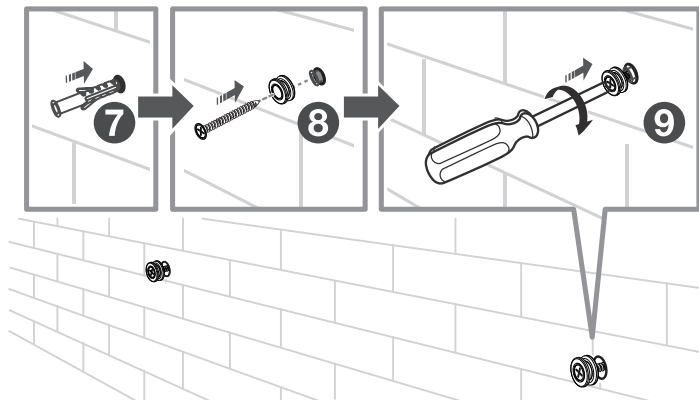

# 6a

## Install or replace the remote batteries

Battery type: 1.5V AAA battery x 2

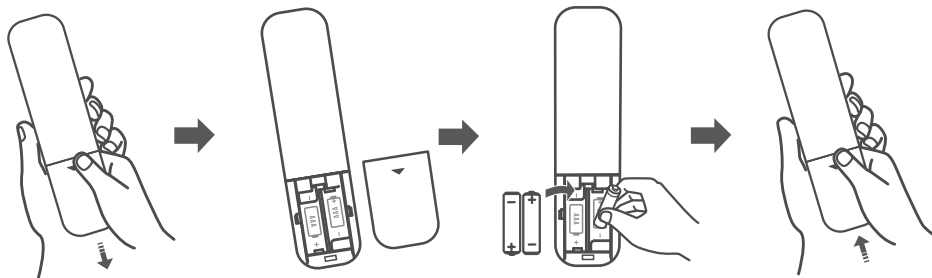

# 6b

## Use the Remote

### Battery CAUTION & Disposal Information:

- For best results, use alkaline-type batteries.
- Do not mix Alkaline, Standard (Carbon-Zinc), or Rechargeable (Nickel Cadmium or Nickel Metal Hydride) batteries.
- Always replace depleted batteries with two same brand-new batteries from the same manufacturer. Never use damaged batteries.
- Do not use Rechargeable (Nickel Cadmium or Nickel Metal Hydride) batteries.
- Install only new batteries of the same type in your product. There is a risk of fire or explosion if the battery is replaced by an incorrect type.
- Do not mix old and new batteries.
- Batteries should not be exposed to excessive heat, such as prolonged direct sunlight, open flame, or fire of any kind as it may result in an explosion, or leakage of flammable liquid, or gas.
- Batteries should not be exposed to extremely low air pressure as it may result in an explosion or the leakage of flammable liquid or gas.
- Failure to insert batteries in the correct polarity, as indicated in the battery compartment, may shorten the life of the batteries or cause batteries to leak.
- Batteries should be recycled or disposed of as per state and local guidelines. Do not dispose of batteries in a fire, hot oven, or mechanically crushing or cutting a battery, which may result in an explosion.

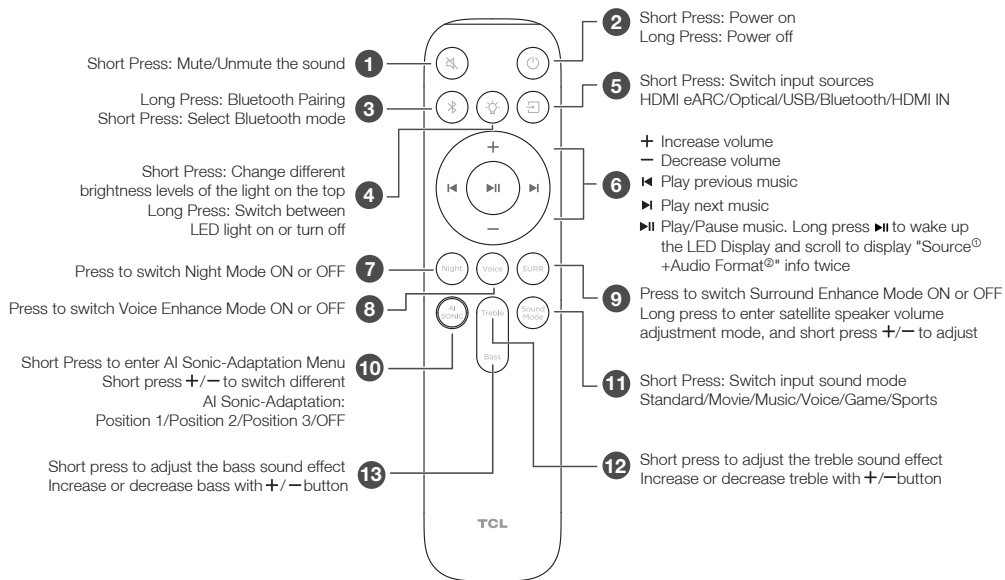

### Note:

① Source: HDMI eARC/Optical/USB/Bluetooth/HDMI IN/AirPlay Ready

② Audio Format: PCM AUDIO/DOLBY SURROUND/DOLBY ATMOS/DTS/DTS HD/DTS:X, etc.

# 7

## TV Connection

There are 2 ways to connect your Sound Bar to the TV (listed in order that we recommend):  
HDMI eARC (refer to 7a),  
and Optical (refer to 7b).

If you have a TCL or Roku TV™, simply plug in the HDMI cable to the eARC/ARC ports and follow the TCL or Roku TV Ready™ on-screen instructions.



This function is available in some TCL TVs and some TCL models.



If you have a Roku TV™, setup is easy. Just use the included cable to connect your soundbar to the HDMI ARC port on your TV and follow the on-screen instructions.

# 7a

## HDMI (eARC)

Connect the Sound Bar to your TV with the included HDMI cable.

Connect the Sound Bar to the power outlet with the included power cord.

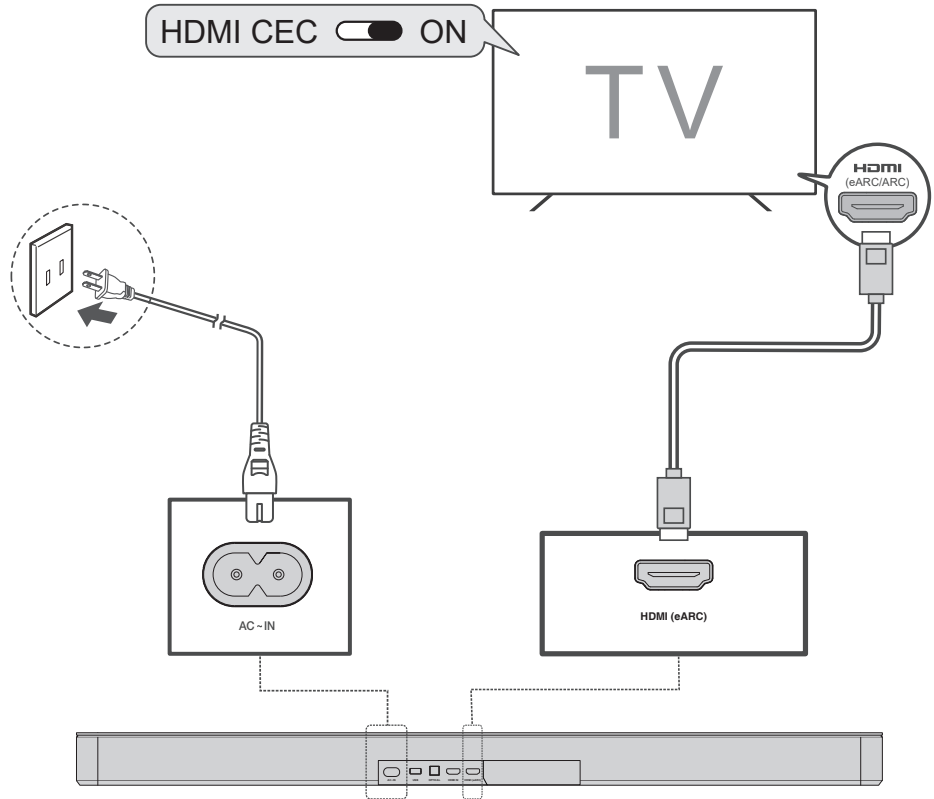

# 7a

## HDMI (eARC)

Enable CEC function on TCL TV.

- 1 Connect HDMI cable from the HDMI (eARC) interface on the Sound Bar to the HDMI (eARC/ARC) interface on the TV.
- 2 Enable the CEC function in the settings of the TCL TV.  
(See TV User Manual for instructions)

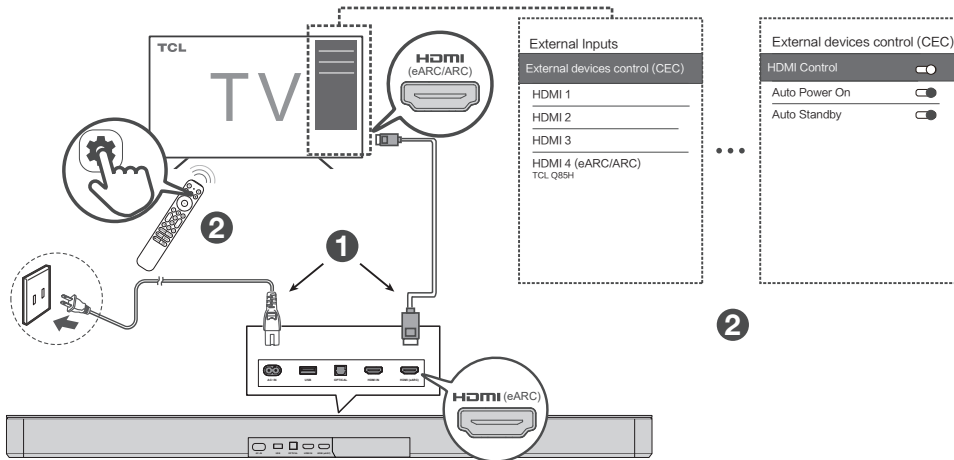

Enable CEC function on other brand TV.

- 1 Connect HDMI cable from the HDMI (eARC) interface on the Sound Bar to the HDMI (eARC/ARC) interface on the TV.
- 2 Enable the CEC function in the settings of the TV.

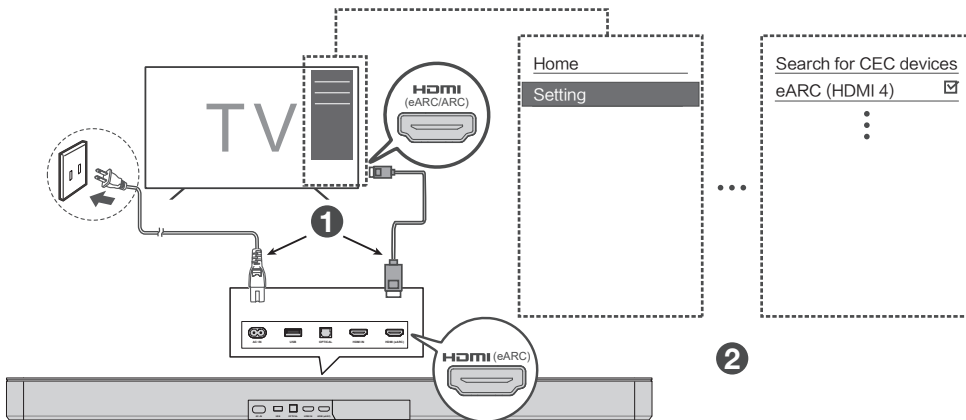

Note:  
CEC (Consumer Electronic Control) function naming may differ by TV manufacturer. This feature may be called CEC, Anynet+, SimpLink, BRAVIA Link, EasyLink or VIERA Link. Please see your TV's user manual for more information.

# 7b Optical

Connect the Sound Bar to the TV with an Optical cable.

Connect the Sound Bar to the power supply with the included power cord.





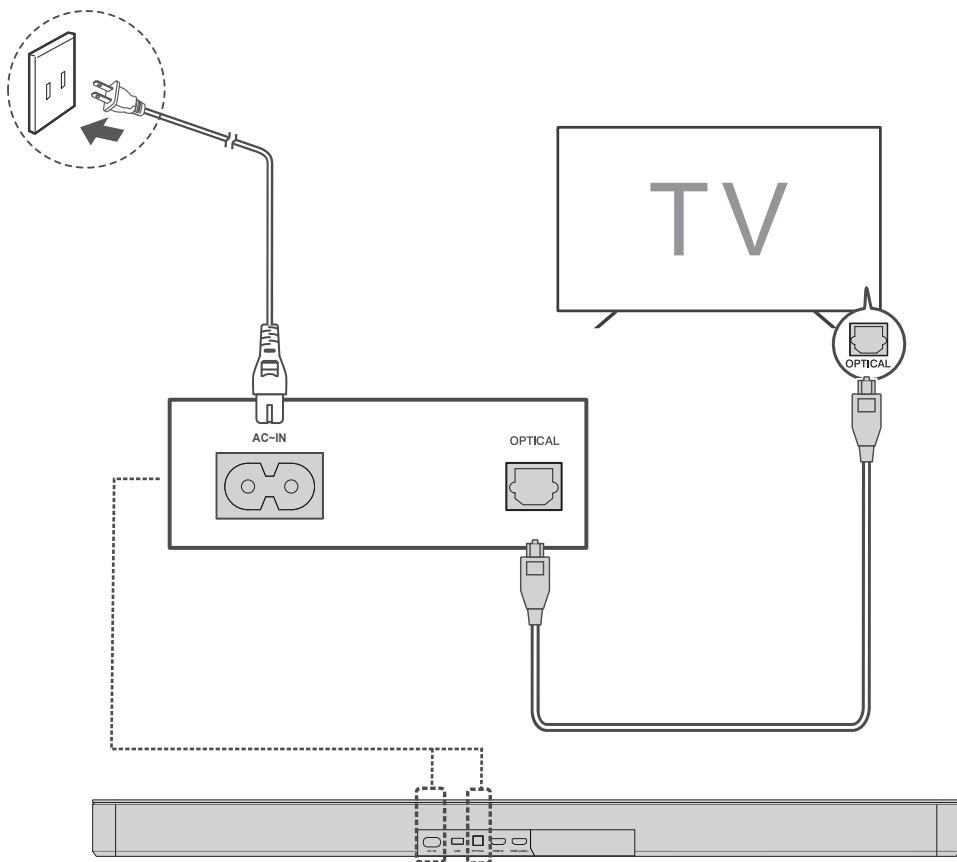

Warning:  
Do not bend or kink the optical cable as it is fragile and can easily get damaged and broken.



# 8

## Bluetooth Pairing

You can stream music from your mobile device via Bluetooth.

- 1 Press .
- 2 Press .
- 3 Press and hold  on the Remote Control or press and hold  on your Sound Bar.
  - > You will see LED display shows "PAIRING".  
The Sound Bar is ready to pair.
- 4 Power on our Bluetooth device and ensure it is in Pairing mode.
- 5 Select **TCL Q85H**.
  - > You will see LED display shows "CONNECTED".  
Pairing is successful.
- 6 Repeat Step 3 to pair other devices.

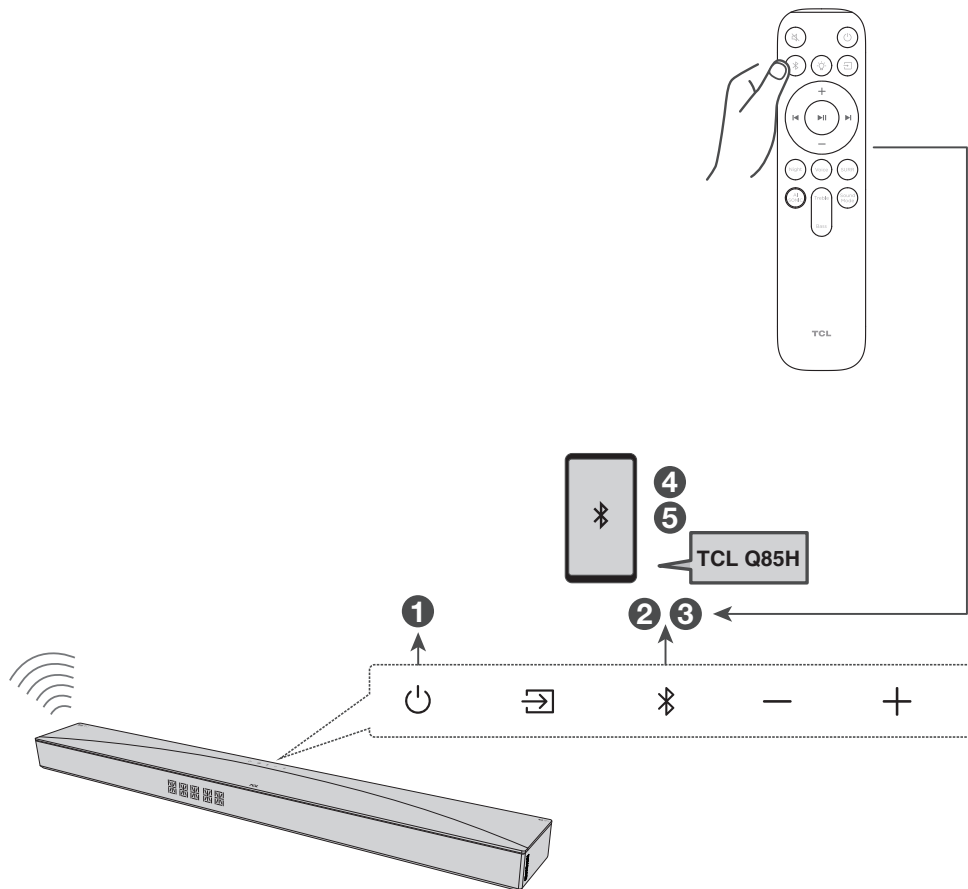

# 9

## Streaming Audio with Apple AirPlay

This Sound Bar supports Apple's "WAC (Wireless Accessory Configuration)" setup mode. WAC setup mode allows you to connect it to the same network of your iOS device automatically.

- 1 Power on the Sound Bar.
- 2 Press and hold the combination keys: "Power" & "Vol-" & "Vol+" at the same time on the top panel of the Sound Bar.
- 3 Go to the Wi-Fi menu under Settings on your iOS device.
- 4 Select "TCL Q85H" under "SET UP NEW AIRPLAY SPEAKER...".
- 5 Follow the instructions on the screen to complete the setup process.

When connected, LED Display on the Sound Bar will show "WIFI CONNECTED".

Now you can enjoy AirPlay from any iOS device on the same network.

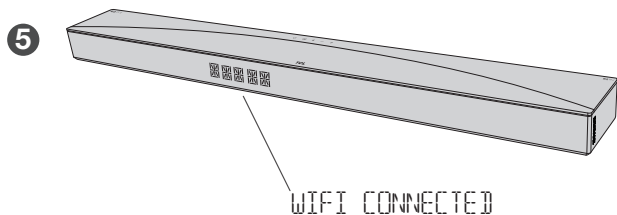
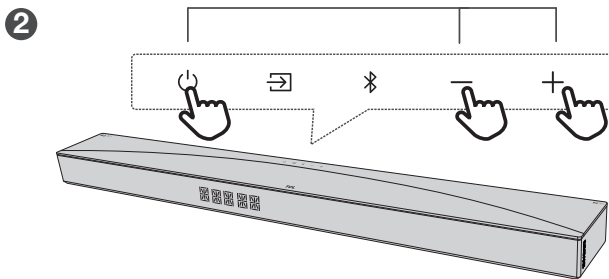
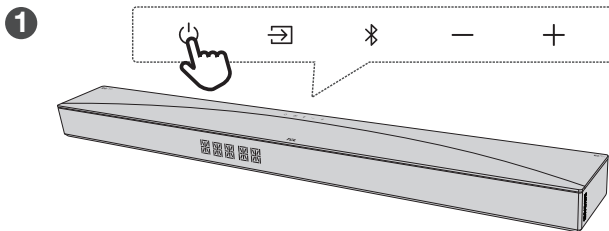



# 10

## Other connections - USB

Supported audio files: MP3, WMA, WAV, FLAC.  
USB format: FAT and FAT 32.

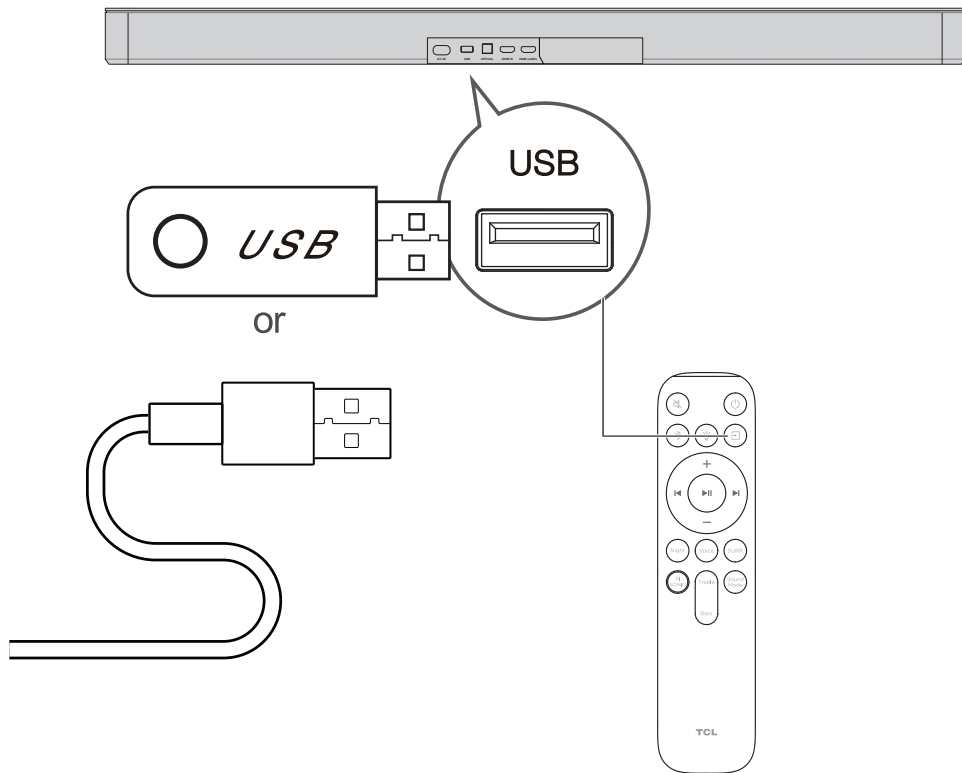

When the Sound Bar is connected, "TV+Sound Bar" menu appears on the TV.

**Settings → Display & Sound → Audio Output → Internal Speaker+Sound Bar(HDMI)**



Note:

The message displayed may differ with the TV model.

This function is compatible with some TCL TVs. The operation methods for different televisions may vary.

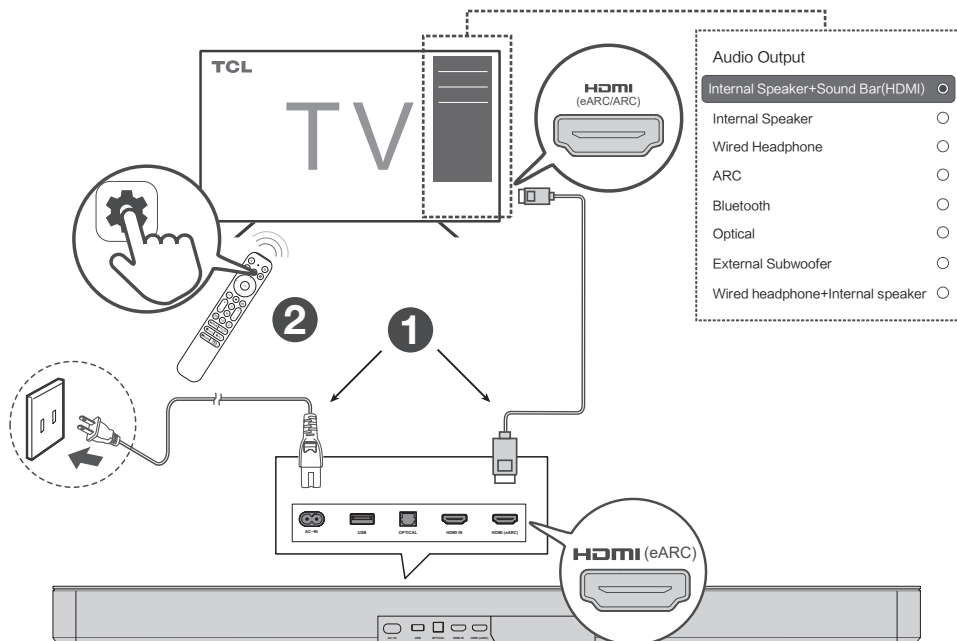

# 12

## AI Sonic-Adaptation

### What is AI Sonic-Adaptation? (Auto Room Calibration)

AI Sonic-Adaptation is a Room Calibration Technology developed by TCL Audio Lab. To use this function, you need to download TCL Home App and follow the instructions.

#### Before AI Sonic-Adaptation

Speaker distance, sound pressure level, and frequency response may be uneven based on your seating position and environment.

#### After AI Sonic-Adaptation

Speaker distance, sound pressure level, and frequency response are all optimized based on your seating position and environment.

# 13

## Download TCL-HOME App

This Q-Series Sound Bar can be fully controlled via the TCL Home App, including power, volume, input switching, effects, AI Sonic-Adaptation and more. Use the TCL Home App to explore additional smart features.

Please download the latest version from the app stores.



TCL Home App  
Your TCL Smart Hub.  
Download Now!

### How It Works?

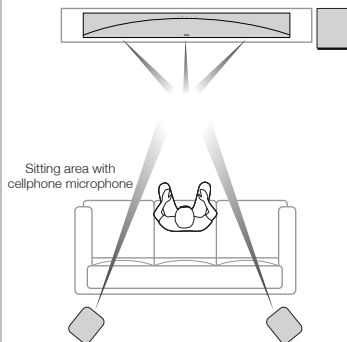

The cellphone's microphone will measure the test signals

#### Calibration

Follow the on-screen instructions in the TCL Home App.

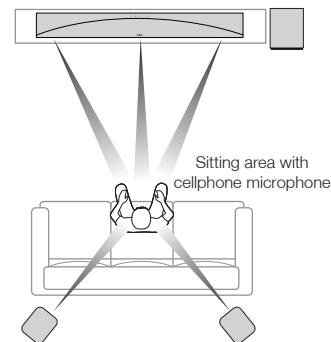

# 14

## Online Firmware Update

Follow the instructions on the right side to update the firmware on TCL-HOME app.



Note:  
The message displayed may differ.  
Do not exit the TCL-HOME app during the update process.

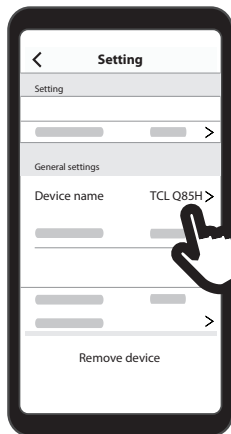

1

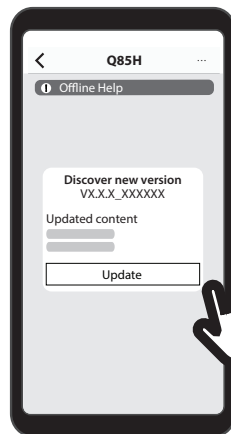

2

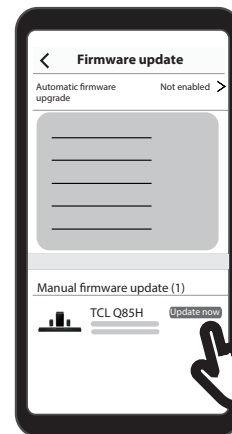

3

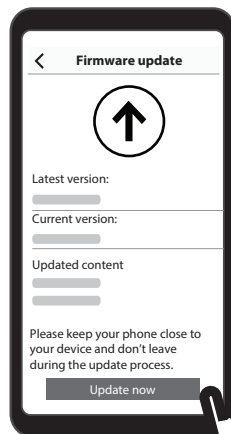

4

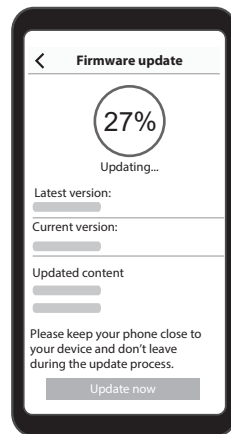

5

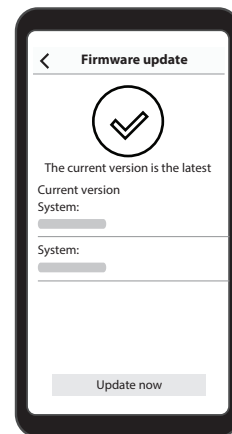

# Trademarks



Roku, the Roku logo, Roku TV, Roku TV Ready, and the Roku TV Ready logo are trademarks and/or registered trademarks of Roku, Inc. This product is Roku TV Ready-supported in the United States and Canada. Countries are subject to change. For the most current list of countries in which this product is Roku TV Ready-supported, please email [rokutvready@roku.com](mailto:rokutvready@roku.com).



Dolby, Dolby Atmos, and the double-D symbol are registered trademarks of Dolby Laboratories Licensing Corporation. Manufactured under license from Dolby Laboratories. Confidential unpublished works. Copyright © 2012-2024 Dolby Laboratories. All rights reserved.



The Bluetooth® word mark and logos are registered trademarks owned by Bluetooth SIG, Inc. and any use of such marks by TTE Corporation is under license. Other trademarks and trade names are those of their respective owners.

# Trademarks



Apple, AirPlay, Apple Home, and Apple TV are trademarks of Apple Inc., registered in the U.S. and other countries and regions.



For DTS patents, see <http://xperi.com/dts-patents/>. Manufactured under license from DTS Licensing Limited. DTS, DTS:X, and the DTS:X logo are registered trademarks or trademarks of DTS, Inc. in the United States and other countries.

© 2024 DTS, Inc. ALL RIGHTS RESERVED.



“The terms HDMI, HDMI High-Definition Multimedia Interface, HDMI trade dress and the HDMI Logos are trademarks or registered trademarks of HDMI Licensing Administrator, Inc.”



The Wi-Fi CERTIFIED Logo is a trademark of Wi-Fi Alliance®.

## Important safety instructions

Make sure you read all the safety information before you use this product.

TCL North America bears no responsibility for accidents or damages caused by unauthorized changes, modifications or improper use of the product.

User Manual can be found at [www.tcl.com](http://www.tcl.com) on the specific product page in the "Download" section.

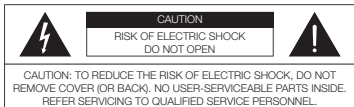

The lightning flash with arrowhead symbol, within an equilateral triangle is intended to alert the user to the presence of uninsulated dangerous voltage within the product's enclosure that may be of sufficient magnitude to constitute a risk of electric shock.



The exclamation point within an equilateral triangle is intended to alert the user to the presence of important operating and maintenance (servicing) instructions in the literature accompanying the product.



This symbol indicates that this product incorporates double insulation between hazardous main voltage and user accessible parts. When servicing, use only identical replacement parts.

## Warnings

- To reduce the risk of fire or electric shock, do not expose this product to rain or moisture. This product should not be exposed to dripping or splashing. No objects filled with liquids, such as vases, should be placed on or near the product.
- The product is unstable if it is not properly placed or mounted to the wall. Be sure to follow the wall mounting instructions provided in the user manual to ensure your safety.
- Do not expose batteries to excessive heat such as sunshine, fire, and so forth.
- To avoid danger of suffocation, keep this plastic bag away from babies and children.
- Do not use this bag in cribs, beds, carriages or playpens. This bag is not a toy.
- Shielded cables must be used with this unit to ensure compliance with the Class B FCC limits.

## Safety

- **Read these instructions** - Read all the safety and operating instructions before operating the product.
- **Retain these instructions** - Retain the safety and operating instructions for future reference.
- **Heed all warnings** - Adhere to all warnings on the product and in the operating instructions.
- **Follow all instructions** - Follow all operating and use instructions.
- **Do not use this apparatus near water** - The appliance should not be used near water or moisture - for example, in a wet basement or near a swimming pool and the lake.
- **Clean only with a dry cloth.**
- **Do not block any ventilation openings.** Install in accordance with the manufacturer's instructions.
- **Do not install near any heat sources** such as radiators, heat registers, stoves, or other apparatus (including amplifiers) that produce heat.
- **Do not defeat the safety purpose** of the polarized or grounding-type plug. A polarized plug has two blades with one wider than the other. A grounding type plug has two blades and a third grounding prong. The wide blade or the third prong are provided for your safety. If the provided plug does not fit into your outlet, consult an electrician for replacement of the obsolete outlet.
- **Protect the power cord** from being walked on or pinched particularly at plugs, convenience receptacles, and the point where it exits from the product. If the cord set is damaged, it must be replaced by a special cord set available from the manufacturer or its service agent.
- **Use only attachments/accessories** specified by the manufacturer.
- **Use only with the cart, stand, tripod, bracket, or table** specified by the manufacturer, or sold with the apparatus. When a cart is used, use caution when moving the cart/apparatus combination to avoid injury from tip-over.



- **Unplug this apparatus** during lightning storms or when unused for long periods of time.
- **Refer all servicing** to qualified service personnel. Servicing is required when the apparatus has been damaged in any way, such as power-supply cord or plug damaged, liquid has spilled or objects have fallen into the apparatus, the apparatus has been exposed to rain or moisture, does not operate normally, or has been dropped.
- **The user must maintain** a minimum distance of 20CM from the device at all time.
- **This appliance is not intended** for use by young children or infirm persons without supervision. Young children should be supervised to ensure that they do not play with the appliance.

## Cautions

- To prevent electric shock, match wide blade of plug to wide slot, fully insert.
- Do not place any sources of danger on the product (for example: liquid filled objects, lighted candles).
- Disconnect the power cord to shut off when find trouble or not in use. The power cord shall be readily operable.
- Use of controls or adjustments or performance of procedures other than those described herein, may result in hazardous radiation exposure or other unsafe operation.
- The power cord/appliance coupler is used as the disconnect device, the disconnect device must remain readily operable.
- The rating label is located at the bottom or back of the product.
- The use of apparatus in tropical and moderate climates.

## Battery CAUTION & Disposal Information

- For best results, use alkaline-type batteries.
- Do not mix Alkaline, Standard (Carbon-Zinc), or Rechargeable (Nickel Cadmium or Nickel Metal Hydride) batteries.
- Always replace depleted batteries with two same brand-new batteries from the same manufacturer. Never use damaged batteries.
- Do not use Rechargeable (Nickel Cadmium or Nickel Metal Hydride) batteries.
- **Install only new batteries of the same type in your product. There is a risk of fire or explosion if the battery is replaced by an incorrect type.**
- Do not mix old and new batteries.
- **Batteries should not be exposed to excessive heat, such as prolonged direct sunlight, open flame, or fire of any kind as it may result in an explosion, or leakage of flammable liquid, or gas.**
- **Batteries should not be exposed to extremely low air pressure as it may result in an explosion or the leakage of flammable liquid or gas.**
- Failure to insert batteries in the correct polarity, as indicated in the battery compartment, may shorten the life of the batteries or cause batteries to leak.
- Batteries should be recycled or disposed of as per state and local guidelines. **Do not dispose of batteries in a fire, hot oven, or mechanically crushing or cutting a battery, which may result in an explosion.**

## Disposal of Your Old Product

Your product is designed and manufactured with high quality materials and components, which can be recycled and reused.

This product may contain lead and mercury. Disposal of these materials may be regulated due to environmental considerations. For disposal or recycling information, please contact your local authorities.

## For 5G WIFI Device

The device for operation in the band 5150-5350 MHz is only for indoor use to reduce the potential for harmful interference to co-channel mobile satellite systems.

## Compliance notice

### Notice for US

FCC Information

### Warning

Changes or modifications to this unit not expressly approved by the party responsible for compliance could void the user's authority to operate the equipment.

### Note

This equipment has been tested and found to comply with the limits for a Class B digital device, pursuant to Part 15 of the FCC Rules. These limits are designed to provide reasonable protection against harmful interference in a residential installation. This equipment generates, uses and can radiate radio frequency energy and, if not installed and used in accordance with the instructions, may cause harmful interference to radio communications. However, there is no guarantee that interference will not occur in a particular installation.

If this equipment does cause harmful interference to radio or television reception, which can be determined by turning the equipment off and on, the user is encouraged to try to correct the interference by one or more of the following measures:

- Reorient or relocate the receiving antenna.
- Increase the separation between the equipment and receiver.
- Connect the equipment into an outlet on a circuit different from that to which the receiver is connected.
- Consult the dealer or an experienced radio / TV technician for help.

This device complies with Part 15 of the FCC Rules. Operation is subject to the following two conditions: (1) this device may not cause harmful interference, and (2) this device must accept any interference received, including interference that may cause undesired operation.

**FCC Radiation Exposure Statement:** This equipment complies with FCC radiation exposure limits set forth for an uncontrolled environment. This equipment should be installed and operated with a minimum distance of 20cm between the radiator and your body. This transmitter must not be co-located or operated in conjunction with any other antenna or transmitter.

## Notice for Canada

Class B Clause

This Class B digital apparatus complies with Canadian ICES-003

This device contains licence-exempt transmitter(s)/receiver(s) that comply with Innovation, Science and Economic Development Canada's licence-exempt RSS(s). Operation is subject to the following two conditions: 1. This device may not cause interference. 2. This device must accept any interference, including interference that may cause undesired operation of the device.

### IC Radiation Exposure Statement

This equipment complies with ICSED RSS-102 radiation exposure limits set forth for an uncontrolled environment. This equipment should be installed and operated with a minimum distance of 20cm between the radiator and any part of your body.

**Warning:** The user is cautioned that changes or modifications not expressly approved by the party responsible for compliance could void the user's authority to operate the equipment.

**DO NOT RETURN TO STORE**

**WE ARE  
READY TO  
HELP** contact us first  
with any questions



**TCL SUPPORT:**

US: [support.tcl.com](https://support.tcl.com)

CA: [www.tcl.com/ca/en](https://www.tcl.com/ca/en)  
[www.tcl.com/ca/fr](https://www.tcl.com/ca/fr)

1-877-300-9223

MX: [www.tcl.com](https://www.tcl.com)



**TAKE CARE WHEN  
REMOVING THE SOUND BAR**



# TCL

## Q85H

Barre de son Dolby Atmos 7.1.4 canaux avec caisson de basse sans fil et satellites

Guide de démarrage rapide



Enregistrez votre barre de son TCL pour recevoir les dernières informations sur les lancements de produits, les offres promotionnelles et plus encore !\*

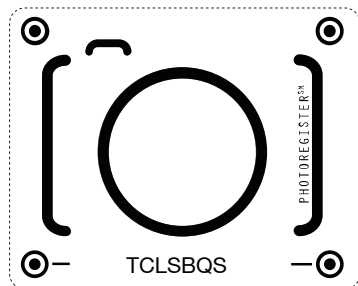

### Inscription par SMS

Envoyez par SMS une photo de l'icône de caméra au numéro 71403

Ou inscrivez-vous en ligne sur [register.tcl.com](http://register.tcl.com)

Besoin d'aide ? Visitez [photoregister.com/help](http://photoregister.com/help) ou textez HELP par SMS au 71403

Bénéficiez d'avantages exclusifs en vous inscrivant :



Soutien et service accélérés



Astuces pour votre barre de son



Offres et promotions exclusives



Vérification de la propriété

\*Disponible uniquement pour les clients d'Amérique du Nord

Assurez-vous de lire toutes les informations relatives à la sécurité avant d'utiliser ce produit.

Le manuel de l'utilisateur est disponible à l'adresse suivante : [www.tcl.com](http://www.tcl.com) sur la page du produit spécifique dans la section « Téléchargement » (Download).



Avertissement :

Pour éviter tout risque de suffocation, gardez les emballages en plastique hors de portée des animaux domestiques, des bébés et des enfants. N'utilisez pas les sacs d'emballage dans les berceaux, les lits, les carrosses ou les parcs pour enfants.

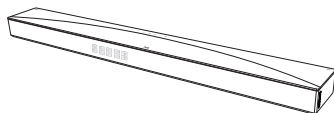

Barre de son

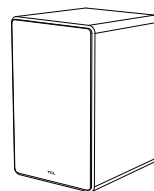

Caisson de basse

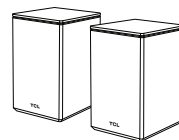

Enceintes satellites x 2



Câbles d'alimentation c.a. x 4



Câble HDMI



Télécommande

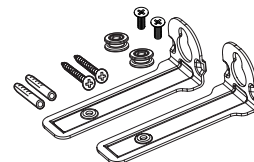

Trousse de montage mural  
(pour barre de son)



Guide de démarrage rapide

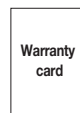

Carte de garantie

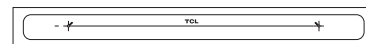

Gabarit de fixation murale

## Barre de son

- ❶ Connecteur d'alimentation c.a
- ❷ Connecteur USB type A
- ❸ Connecteur d'entrée optique
- ❹ Connecteur d'entrée HDMI
- ❺ Connecteur HDMI eARC

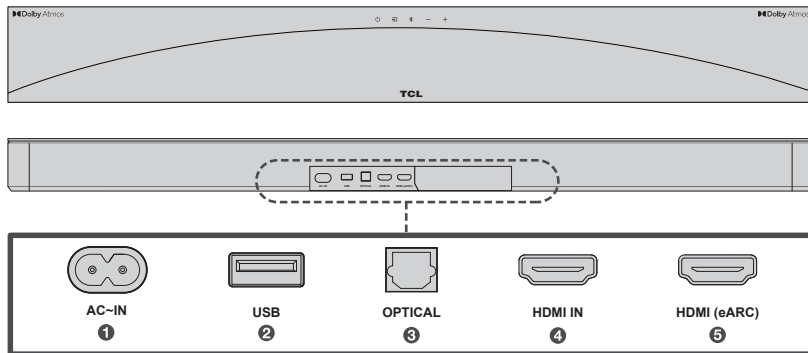

## Sélecteur des entrées :

Appui court : alterne entre les entrées (HDMI eARC/Optique/USB/Bluetooth/HDMI IN)  
 Appui long : active le jumelage du caisson de basse ou des enceintes satellites. (S'ils sont déconnectés)

## Boutons de volume :

Appuyez sur cette touche pour augmenter ou diminuer le niveau de volume.

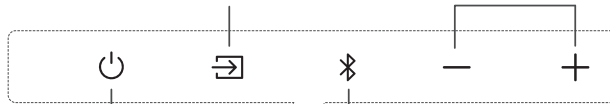

## Interrupteur d'alimentation :

Appui court : mise en marche  
 Appui long : mise hors tension

## Bouton Bluetooth :

Appui court : sélection du mode Bluetooth  
 Appui long : jumelage Bluetooth

Affichage DEL :  
 Indique l'état actuel et le signal infrarouge de la télécommande.  
 Réception du signal de la télécommande.

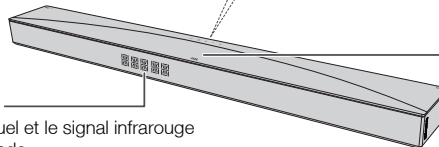



## Le voyant en haut de l'écran indique l'état :

1. Mise sous tension : le voyant s'allume du centre vers les côtés.
2. Mise hors tension : le voyant s'allume et s'éteint des côtés vers le centre.
3. Format Dolby Atmos : le voyant s'allume.
4. VOL + : le voyant s'allume progressivement du centre vers les côtés.
5. VOL - : le voyant s'éteint progressivement des côtés vers le centre.

### Caisson de basse sans fil

LE CAISSON DE BASSE S'ASSOCIE AUTOMATIQUÉMENT À LA BARRE DE SON LORS DE LA PREMIÈRE UTILISATION. En cas de problème, procédez comme suit pour procéder au jumelage manuel :

1. Appuyez sur le bouton  du caisson de basse et maintenez-le enfoncé pendant 3 secondes jusqu'à ce qu'un voyant orange commence à clignoter sur le bouton .
2. Appuyez sur le bouton  de la barre de son pendant 10 secondes jusqu'à ce que l'écran DEL affiche « SETUP PAIR » sur la barre de son.
3. Après un court instant, le voyant DEL du caisson de basse devient fixe. Le caisson de basse est maintenant connecté à la barre de son.

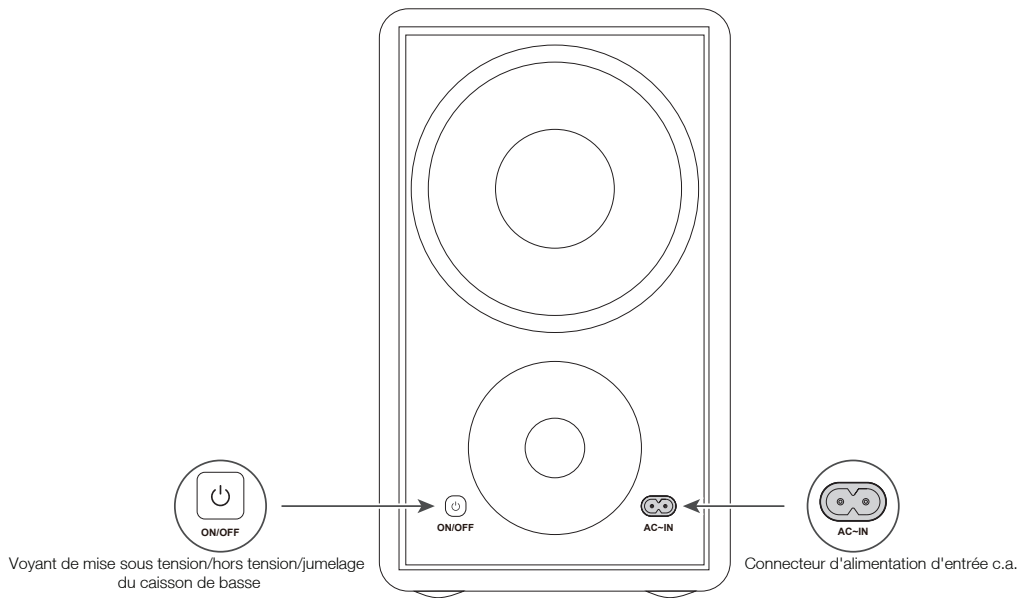

<b>Aucun voyant</b>	ÉTEINT
<b>Clignotement toutes les 3 secondes</b>	En attente de jumelage
<b>Clignotement rapide (appui long)</b>	Entrée en mode de jumelage
<b>Voyant fixe</b>	ALLUMÉ

### Enceinte satellite

L'ENCEINTE SATELLITE S'ASSOCIE AUTOMATIQUEMENT À LA BARRE DE SON LORS DE LA PREMIÈRE UTILISATION.

En cas de problème, procédez comme suit pour effectuer un jumelage manuel :

1. Appuyez sur le bouton **PAIR** de l'enceinte satellite pendant 3 secondes jusqu'à ce qu'un voyant orange commence à clignoter au-dessus du bouton **PAIR**.
2. Appuyez sur le bouton **DEL** de la barre de son pendant 10 secondes jusqu'à ce que l'écran DEL affiche «SETUP PAIR» sur la barre de son.
3. Après un court instant, le voyant DEL de l'enceinte satellite devient fixe. L'enceinte satellite est maintenant connectée à la barre de son.

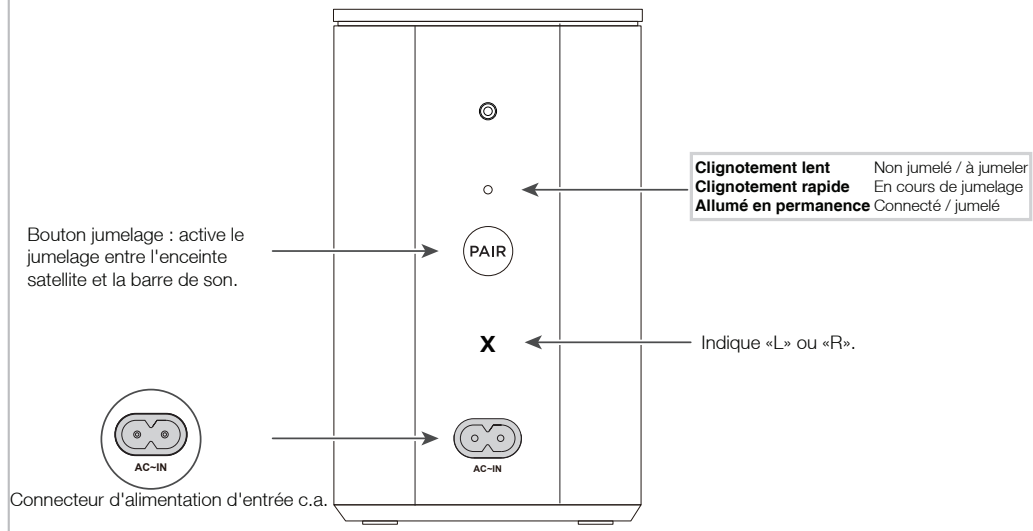

# 4

## Affichage DEL de la barre de son

Diverses fonctions sont indiquées par la barre de son.

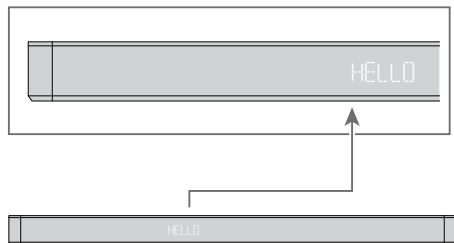

### Remarque :

- **Réinitialisation d'usine :** Appuyez longuement sur les trois touches  $\odot$ ,  $+$  et  $-$  du panneau de la barre de son pendant 10 secondes simultanément jusqu'à ce que l'écran LED affiche « FACTORY RESET », puis l'appareil s'éteint automatiquement.

	État de la barre de son	État de l'affichage DEL
<b>Alimentation</b>	Mise sous tension	HELLO
	Mise hors tension	STDBY / SLEEP
<b>Source d'alimentation</b>	HDMI eARC/ARC	HDMI eARC
	Optique	OPT
	USB	USB
	Bluetooth	BT
	HDMI IN	HDMI IN
<b>Bluetooth</b>	Mode de recherche (clignotant)	BT
	Mode jumelage	PAIRING
<b>Contrôle du volume</b>	Niveau de volume	V. 36
	Volume minimum atteint	MIN
	Volume maximum atteint	MAX
	Sourdine	MUTE
<b>Réglage audio</b>	Graves (+/-)	BAS LOW / BAS MEDIUM / BAS HIGH
	Aigus (+/-)	TRE LOW / TRE MEDIUM / TRE HIGH
	Amélioration de la voix	VOICE ON / VOICE OFF
	Amélioration ambiophonique	SURR ON / SURR OFF
	Haut-parleur ambiophonique VOL (+/-)	SURR SPK LOW / SURR SPK MEDIUM / SURR SPK HIGH
	AI SONIC	POSITION 1 / POSITION 2 / POSITION 3 / OFF
	Interconnexion	PASS THROUGH / -X- & PASS THROUGH
	Nuit	NIGHT ON / NIGHT OFF
<b>Modes sonores</b>	Standard/Film/Musique/ Voix/Jeux/Sports	STANDARD MOVIE MUSIC VOICE GAME SPORTS
<b>Voyant</b>	Réglage du voyant	LIGHT 1 / LIGHT 2 / LIGHT 3

# 5a

## Positionnement des enceintes

L'emplacement idéal pour la barre de son est centré sous le téléviseur.

L'emplacement idéal pour le caisson de basse est au sol, à côté du téléviseur.



Remarque : ne placez pas votre barre de son dans un endroit exposé au soleil, à la chaleur, au feu ou à l'humidité.



Remarque : pour des performances optimales, les enceintes satellites doivent être placées à moins de 3 m de la barre de son.

### Vue du dessus

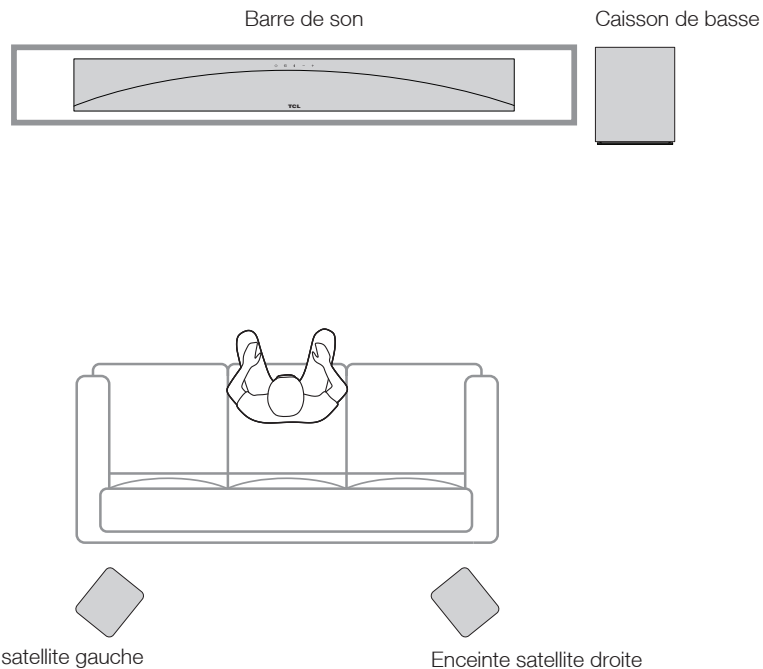



# 5b

## Installation du support mural

Outils nécessaires :



- 1 Placez le gabarit de montage mural fourni sur le mur. Assurez-vous que le gabarit de montage mural est au moins 2 po en dessous du centre du téléviseur.
- 2 Utilisez un niveau pour vous assurer que le gabarit de fixation murale est positionné avec précision.
- 3 Utilisez du ruban adhésif pour coller le gabarit de fermement sur le mur.
- 4 Repérez les trous de montage sur le gabarit et marquez le mur.
- 5 Retirez le gabarit de montage mural.
- 6 Percez un trou de vis à chaque marque sur le mur.

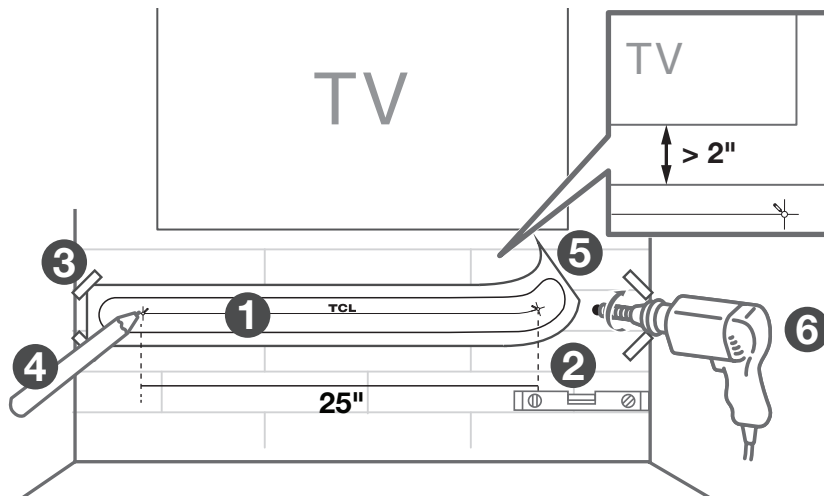

# 5c

## Installation du support mural

Outils nécessaires :



- 7 Insérez les ancrés murales dans les trous du mur.
- 8 Insérez les vis fournies avec les supports dans les trous des ancrés murales.
- 9 Serrez les vis dans le mur.
- 10 Placez le support et serrez la vis.
- 11 Prenez la barre de son et fixez-la aux vis du mur, comme vous le feriez pour un tableau. Assurez-vous que tout est bien serré.



Remarque :

Ne placez pas votre barre de son dans un endroit exposé au soleil, à la chaleur, au feu ou à l'humidité.

Convient uniquement pour un montage à des hauteurs : < 78.7 po.

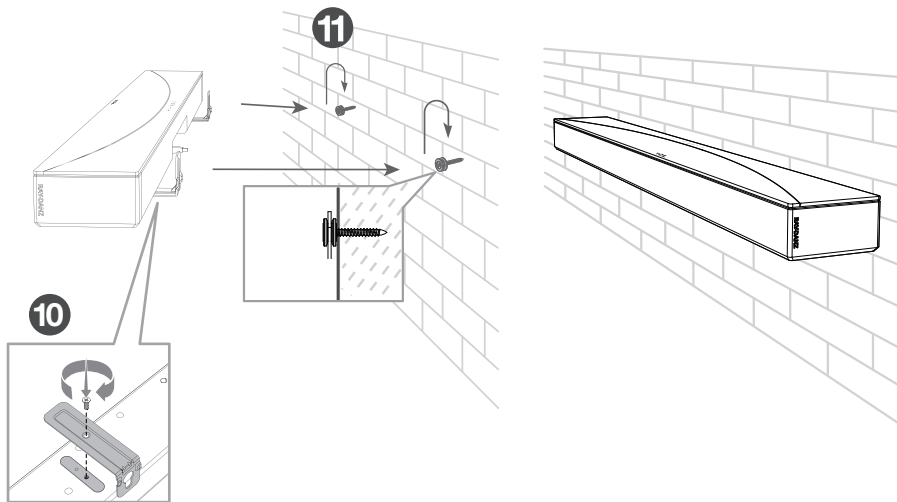
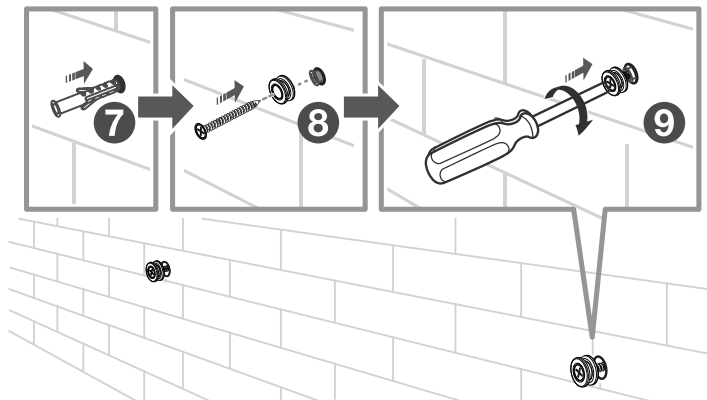

# 6a

## Installez ou remplacez les piles de la télécommande

Type de pile : AAA 1,5 V x 2

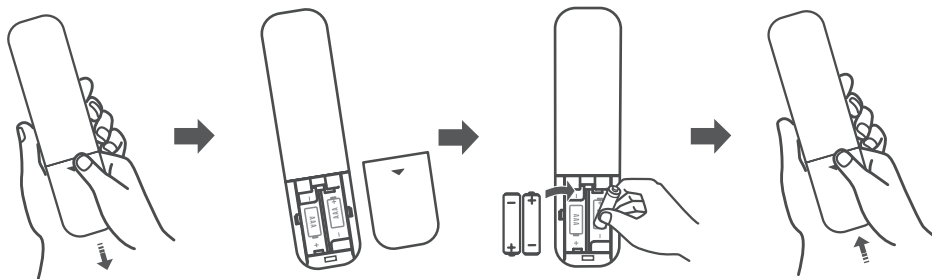

# 6b

## Utilisation de la télécommande

### ATTENTION et informations sur la mise au rebut des piles :

1. Pour de meilleurs résultats, utilisez des piles alcalines.
2. Ne mélangez pas des piles alcalines, standard (carbone-zinc) ou rechargeables (nickel-cadmium ou nickel-hydrure métallique).
3. Remplacez toujours les piles épuisées par deux piles neuves du même fabricant. N'utilisez jamais de piles endommagées.
4. N'utilisez pas de piles rechargeables (nickel-cadmium ou nickel-hydrure métallique).
5. N'installez que des piles neuves du même type dans votre produit. Il existe un risque d'incendie ou d'explosion si la pile est remplacée par un type incorrect.
6. Ne mélangez pas des piles usées avec des piles neuves.
7. Les piles ne doivent pas être exposées à une chaleur excessive, telle que la lumière directe et prolongée du soleil, une flamme nue ou un feu de quelque nature que ce soit, car cela pourrait entraîner une explosion ou une fuite de liquide ou de gaz inflammable.
8. Les piles ne doivent pas être exposées à une pression d'air extrêmement basse, car cela pourrait entraîner une explosion ou une fuite de liquide ou de gaz inflammable.
9. Si vous n'insérez pas les piles en respectant la polarité indiquée dans le logement des piles, vous risquez de réduire la durée de vie des piles ou de provoquer des fuites.
10. Les piles doivent être recyclées ou mises au rebut conformément aux directives locales et nationales. Ne jetez pas les piles au feu, dans un four chaud ou en les écrasant ou en les coupant mécaniquement, car cela pourrait provoquer une explosion.

Appui court : mise du son en sourdine ou non.

Appui long : jumelage Bluetooth.  
Appui court : sélection du mode Bluetooth.

Appui court : modifie les différents niveaux de luminosité du voyant sur le dessus.  
Appui long : allume ou éteint le témoin DEL.

Touche pour activer ou désactiver le mode nuit.

Appuyez sur cette touche pour activer ou désactiver le mode d'amélioration de la voix.

Appui court pour entrer dans le menu AI Sonic-Adaptation  
Appui court +/- sur cette touche pour passer d'une adaptation sonore à l'autre :  
Position 1/Position 2/Position 3/OFF

Appui court pour régler les basses  
Augmentez ou diminuez les basses avec la touche +/-.

2 Appui court : mise en marche.  
Appui long : mise hors tension.

5 Appui court : sélectionne la source d'entrée HDMI eARC/Optique/USB/Bluetooth/HDMI IN

+ Augmente le volume.  
- Diminue le volume.

6 ◀ Lecture de la musique précédente.  
▶ Lecture de la musique suivante.  
⏸ Lecture/Pause de la musique. Appuyez longuement sur ▶ pour réveiller l'écran DEL et faites défiler pour afficher l'information « Source ① + Audio Format ② » deux fois.

9 Appuyez sur cette touche pour activer ou désactiver le mode d'amélioration ambiophonique. Appuyez longuement pour entrer dans le mode de réglage du volume de haut-parleur satellite, et appuyez brièvement sur +/- pour le régler.

11 Appui court : change le mode de son d'entrée Standard/Film/Musique/Voix/Jeu/Sports

12 Appui court pour régler l'effet sonore des aigus  
Augmentez ou diminuez les aigus avec le bouton +/-

Remarque :

① Source : HDMI eARC/Optical/USB/Bluetooth/HDMI IN/AirPlay Ready

② Format Audio : PCM AUDIO/DOLBY SURROUND/DOLBY ATMOS/DTS/DTS HD/DTS:X, etc.

# 7

## Connexion TV

Il existe deux façons de connecter votre barre de son au téléviseur (dans l'ordre que nous recommandons) :

HDMI eARC (voir 7a)  
et Optique (voir 7b).

Si vous possédez un téléviseur TCL ou Roku TV™, branchez simplement le câble HDMI au port eARC ou ARC et suivez les instructions à l'écran de l'appareil TCL ou Roku TV Ready™ on-screen.



Cette fonction est disponible sur certains téléviseurs et certains modèles TCL.



Si vous avez un Roku TV™, la configuration est simple. Utilisez juste le câble inclus pour brancher votre barre de son au port HDMI ARC de votre télé et suivez les instructions à l'écran.

# 7a

## HDMI (eARC)

Connectez la barre de son à votre téléviseur à l'aide du câble HDMI fourni.

Branchez la barre de son à la prise de courant à l'aide du cordon d'alimentation fourni.

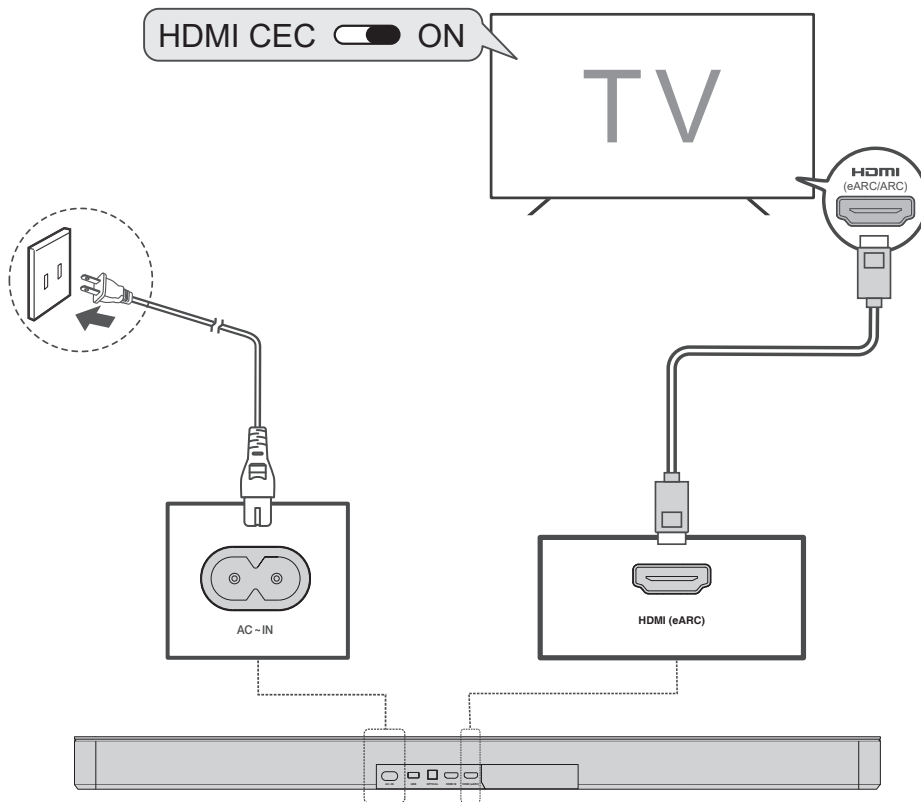

# 7a

## HDMI (eARC)

Activez la fonction CEC du téléviseur TCL.

- 1 Connectez le câble HDMI de l'interface HDMI (eARC) de la barre de son à l'interface HDMI (eARC/ARC) du téléviseur.
- 2 Activez la fonction CEC dans les paramètres du téléviseur TCL.  
(Voir le manuel d'utilisation du téléviseur pour les instructions)

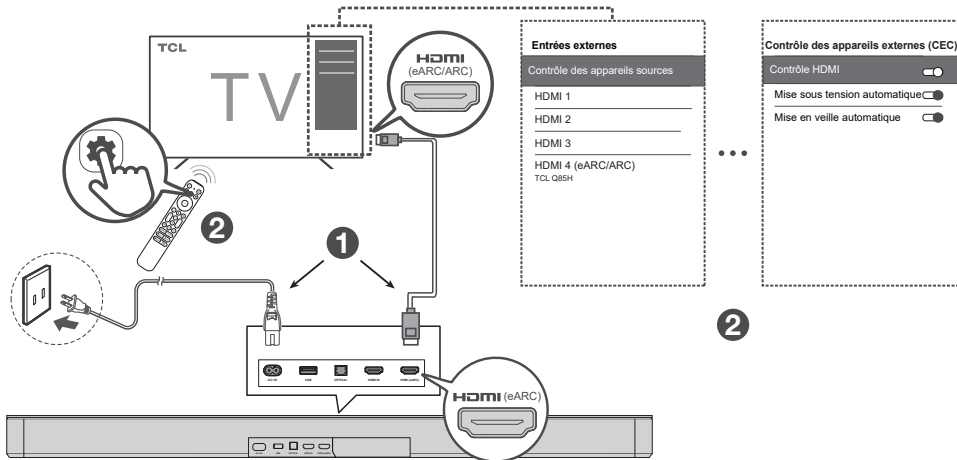

Activation de la fonction CEC sur les téléviseurs d'autres marques.

- 1 Connectez le câble HDMI de l'interface HDMI (eARC) de la barre de son à l'interface HDMI (eARC/ARC) du téléviseur.
- 2 Activez la fonction CEC dans les paramètres du téléviseur.

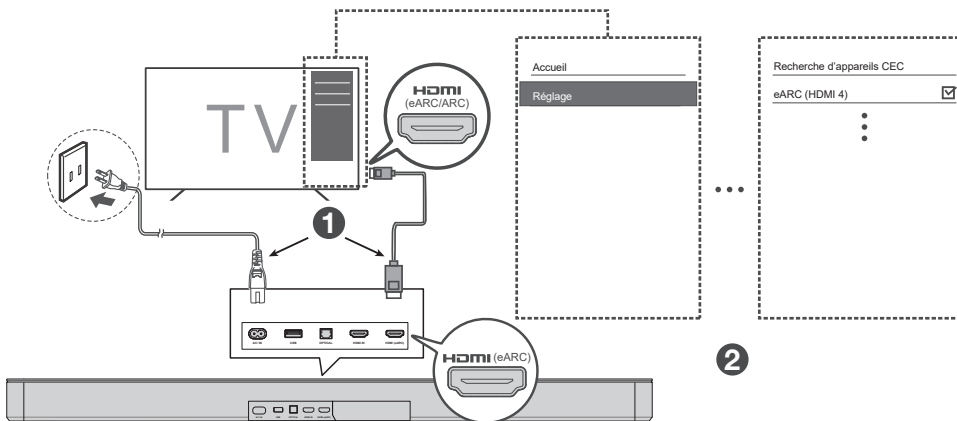

Remarque :

La dénomination de la fonction (Consumer Electronic Control) peut varier d'un fabricant de téléviseurs à l'autre et avoir pour nom CEC, Anynet+, SimpLink, BRAVIA Link, EasyLink ou VIERA Link. Veuillez consulter le manuel d'utilisation de votre téléviseur pour plus d'informations.

# 7b Connexion optique

Connectez la barre de son au téléviseur à l'aide d'un câble optique.

Branchez la barre de son à l'alimentation électrique à l'aide du cordon fourni.



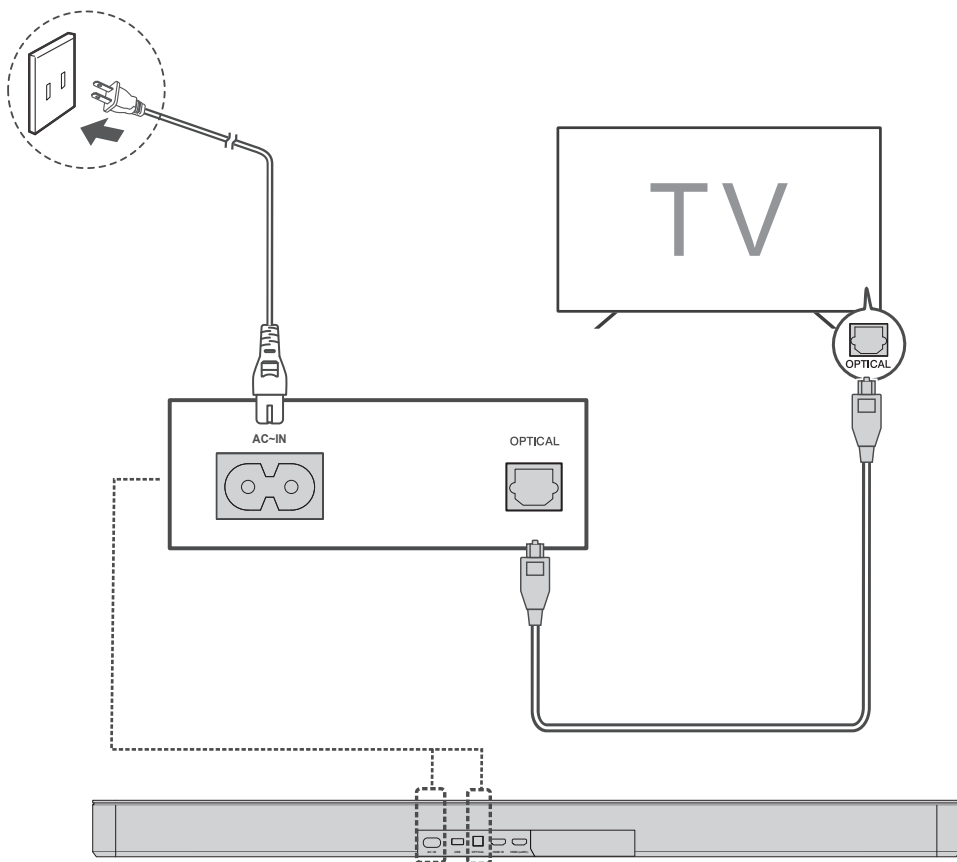

 Attention :  
Ne pliez pas le câble optique, car il est fragile et peut facilement être endommagé.



# 8

## Jumelage Bluetooth

Vous pouvez diffuser de la musique à partir de votre appareil mobile via Bluetooth.

- 1 Appuyez sur .
- 2 Appuyez sur .
- 3 Maintenez enfoncée la touche  de la télécommande ou la touche  de votre barre de son.
  - > L'écran DEL affiche «PAIRING».
  - La barre de son est prête à être jumelée.
- 4 Allumez votre appareil Bluetooth et assurez-vous qu'il est en mode Jumelage.
- 5 Sélectionnez **TCL Q85H**.
  - > L'écran DEL affiche «CONNECTED» (connecté).
  - Le jumelage est réussi.
- 6 Répétez l'étape 3 pour jumeler d'autres appareils.

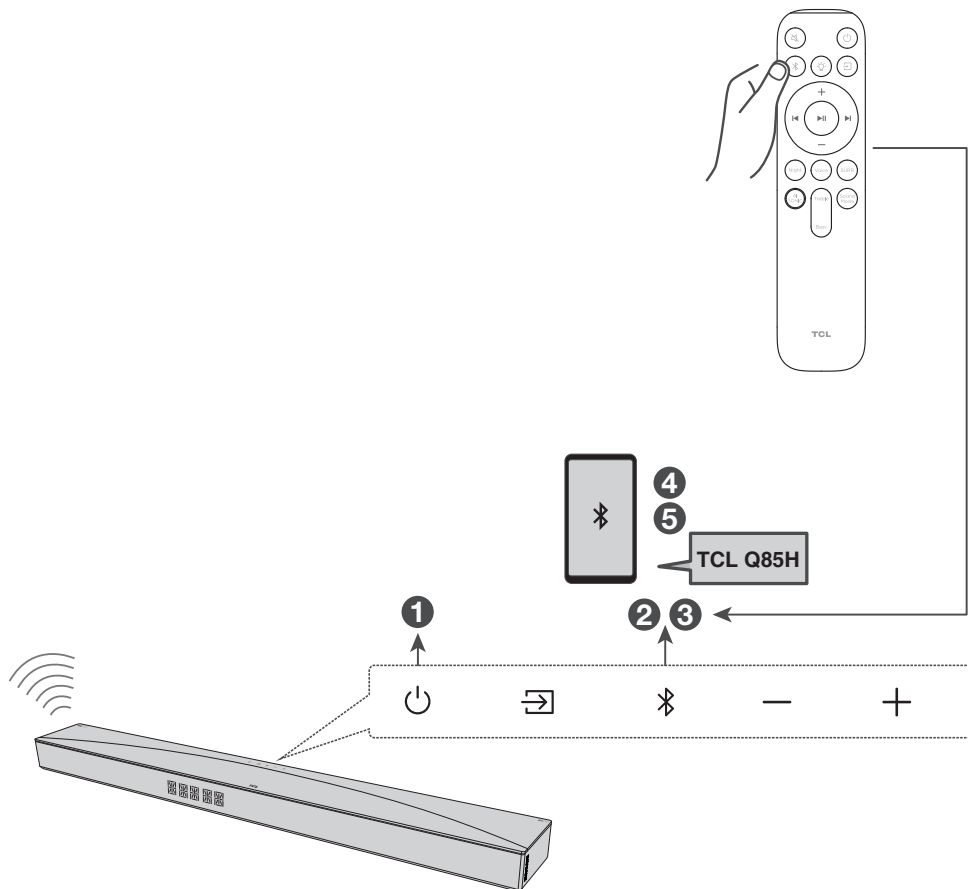

# 9

## Diffusion audio avec Apple AirPlay

Cette barre de son prend en charge le mode de configuration «WAC (Wireless Accessory Configuration)» d'Apple.

Le mode de configuration WAC vous permet de la connecter automatiquement au même réseau que votre appareil iOS.

- 1 Mettez sous tension la barre de son.
- 2 Appuyez sur les touches combinées et maintenez-les enfoncées : «Power» & «Vol-» & «Vol+» en même temps sur le panneau supérieur de la barre de son.
- 3 Accédez au menu Wi-Fi sous Réglages sur votre appareil iOS.
- 4 Sélectionnez «TCL Q85H» sous «SET UP NEW AIRPLAY SPEAKER...».
- 5 Suivez les instructions à l'écran pour terminer le processus de configuration.  
Une fois la connexion établie, l'écran DEL de la barre de son affiche «WIFI CONNECTED».

Vous pouvez maintenant profiter d'AirPlay à partir de n'importe quel appareil iOS sur le même réseau.

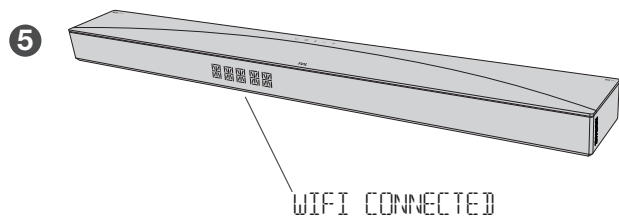
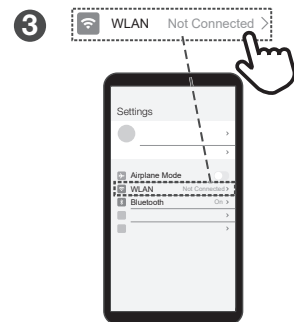
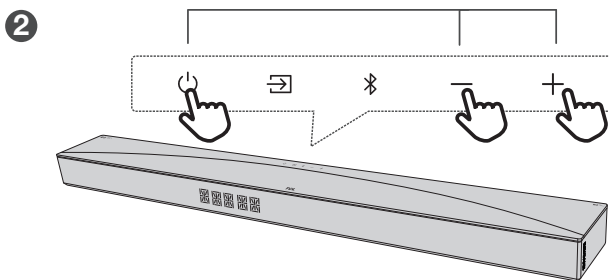
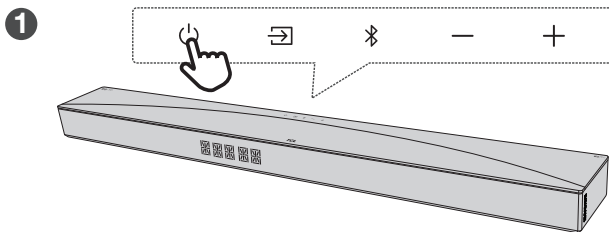



# 10

## Autres connexions – USB

Fichiers audio pris en charge :  
MP3, WMA, WAV, FLAC.  
Format USB : FAT et FAT 32.

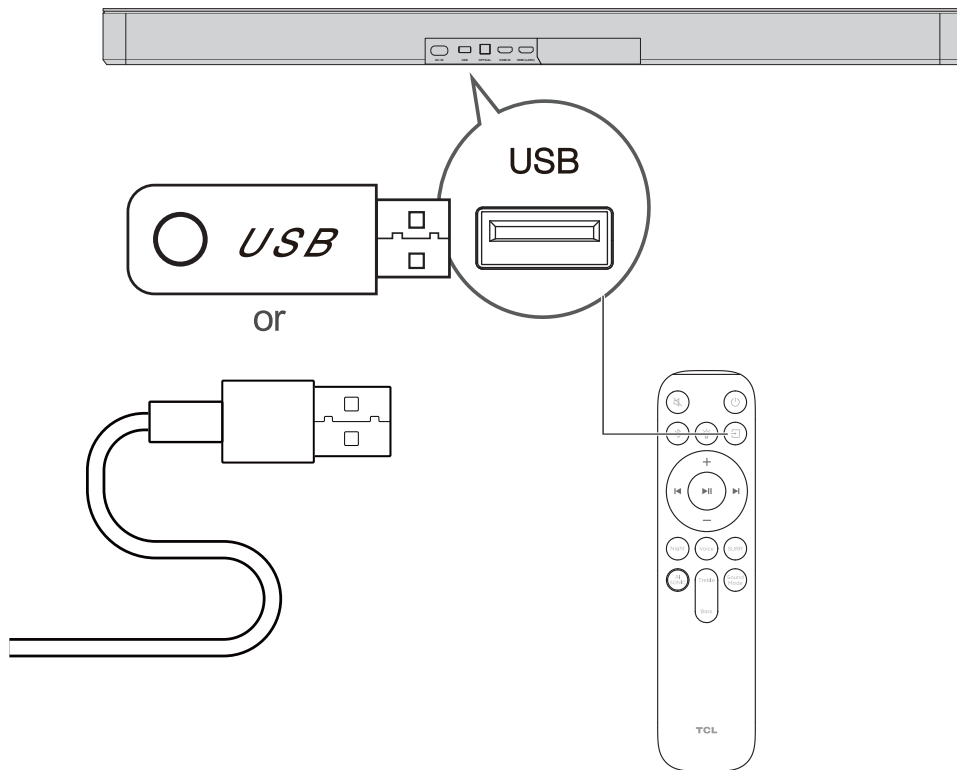

Lorsque la barre de son est connectée, le menu « TV+Sound Bar » s'affiche à l'écran.

**Réglages** → **Affichage et son** → **Sortie audio** → **Haut-parleur interne + Barre de son (HDMI)**



Remarque :

Le message affiché peut varier selon le modèle de téléviseur.

Cette fonction est compatible avec certains téléviseurs TCL.

Le fonctionnement des différents téléviseurs peut varier.

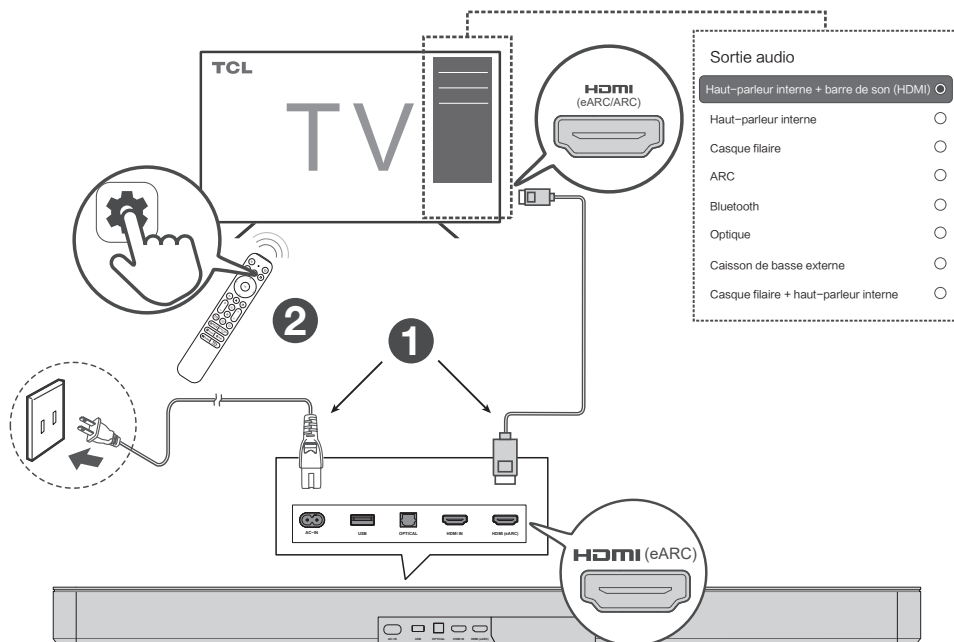

# 12

## Adaptation audio AI Sonic

### Qu'est-ce que l'adaptation AI Sonic ? (Calibrage audio automatique de la pièce)

Développée par TCL Audio Lab, la technologie d'adaptation AI Sonic assure le calibrage audio de la pièce. Pour utiliser cette fonction, vous devez télécharger l'appli TCL Home et suivre les instructions.

#### Avant la fonction d'adaptation AI Sonic

La distance des enceintes, le niveau de pression acoustique et la réponse en fréquence peuvent être inégaux en fonction de votre position assise et de votre environnement.

#### Avec l'adaptation AI Sonic

La distance entre les enceintes, le niveau de pression acoustique et la réponse en fréquence sont optimisés en fonction de votre position assise et de votre environnement.

# 13

## Téléchargez l'application TCL HOME

Cette barre de son série Q peut être entièrement contrôlée par l'application TCL Home, notamment en ce qui concerne l'alimentation, le volume, la l'alternance entre les entrées, les effets, l'adaptation AI Sonic et bien plus encore. Utilisez l'application TCL Home pour découvrir d'autres fonctions intelligentes.

Veillez télécharger la dernière version à partir des magasins d'applications.



Application TCL Home  
Votre plateforme intelligente TCL.  
Téléchargez-la dès maintenant !

### Comment cela fonctionne-t-il ?

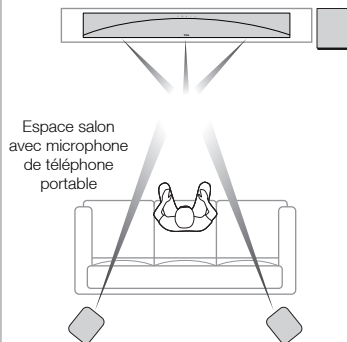

Espace salon  
avec microphone  
de téléphone  
portable

Le microphone du téléphone portable mesure les signaux de test.

#### Calibrage

Suivez les instructions à l'écran dans l'application mobile TCL Home.

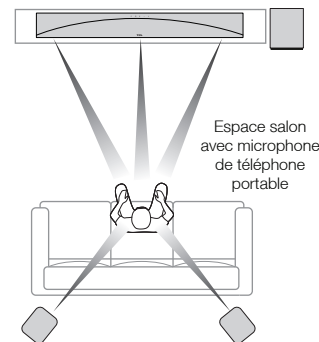

Espace salon  
avec microphone  
de téléphone  
portable

# 14

## Mise à jour en ligne du micrologiciel

Suivez les instructions à droite pour mettre à jour le micrologiciel avec l'application TCL HOME.



Notez que le message qui s'affiche peut être différent. Ne quittez pas l'application TCL HOME pendant le processus de mise à jour.

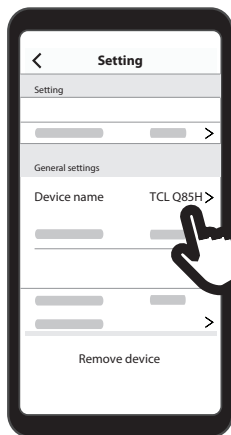

1



2

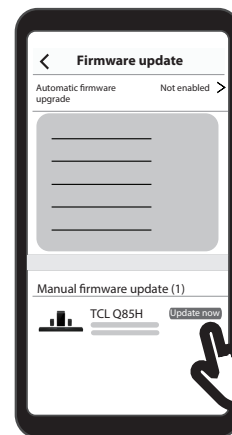

3

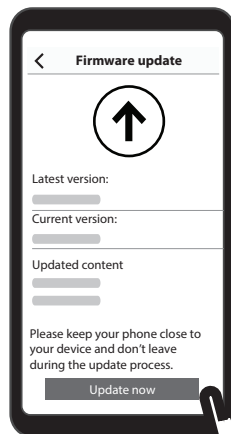

4

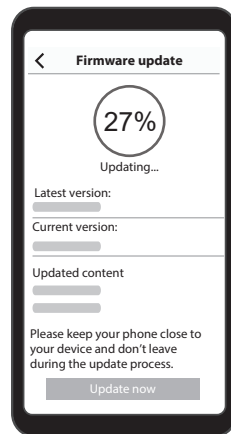

5

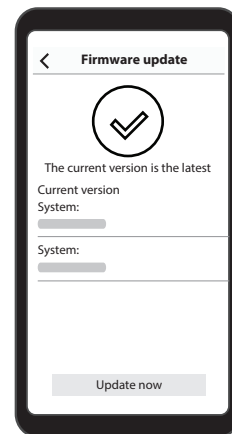

# Marques déposées



Roku, le logo Roku, Roku TV, Roku TV Ready et le logo Roku TV Ready sont des marques commerciales ou des marques déposées de Roku Inc. Ce produit est compatible avec Roku TV Ready aux États-Unis et au Canada. Les pays sont susceptibles d'être modifiés. Pour obtenir la liste la plus récente des pays dans lesquels ce produit est pris en charge par Roku TV Ready, veuillez envoyer un courriel à [rokutvready@roku.com](mailto:rokutvready@roku.com).



Dolby, Dolby Atmos et le symbole du double D sont des marques déposées de Dolby Laboratories Licensing Corporation. Fabriqué avec l'autorisation de Dolby Laboratories.  
Travaux confidentiels non publiés. © 2012-2024 Dolby Laboratories. Tous droits réservés.



La marque verbale et les logos Bluetooth® sont des marques déposées appartenant à Bluetooth SIG, Inc. et leur utilisation par TTE Corporation fait l'objet d'un accord de licence. Les autres marques commerciales et noms commerciaux appartiennent à leurs propriétaires respectifs.

# Marques déposées



Apple, AirPlay, Apple Home et Apple TV sont des marques commerciales d'Apple Inc. déposées aux États-Unis et dans d'autres pays et régions.



Pour les brevets DTS, voir <http://xperi.com/dts-patents/>. Fabriqué avec l'autorisation de DTS Licensing Limited. DTS, DTS:X et le logo DTS:X sont des marques déposées ou des marques commerciales de DTS, Inc. aux États-Unis et dans d'autres pays.

© 2024 DTS, Inc. TOUS DROITS RÉSERVÉS.



Les termes HDMI, HDMI High-Definition Multimedia Interface, la présentation commerciale HDMI et les logos HDMI sont des marques ou des marques déposées de HDMI Licensing Administrator, Inc.



Le logo Wi-Fi CERTIFIED est une marque de Wi-Fi Alliance®.

## Consignes de sécurité importantes

Assurez-vous de lire toutes les informations de sécurité avant d'utiliser ce produit.

TCL North America décline toute responsabilité en cas d'accidents ou de dommages causés par des changements non autorisés, des modifications ou une utilisation incorrecte du produit.

Le manuel de l'utilisateur est disponible à l'adresse [www.tcl.com](http://www.tcl.com) sur la page du produit concerné, dans la section « Téléchargement ».



Le symbole de l'éclair en forme de fêche, situé dans un triangle équilatéral, a pour but d'alerter l'utilisateur de la présence d'une tension dangereuse non isolée à l'intérieur du boîtier du produit pouvant être suffisamment importante pour constituer un risque d'électrocution.



Le point d'exclamation dans un triangle équilatéral est destiné à alerter l'utilisateur de la présence de consignes importantes d'utilisation et de maintenance (entretien) dans la documentation accompagnant le produit.



Ce symbole indique que ce produit comporte une double isolation entre la tension principale dangereuse et les pièces accessibles à l'utilisateur. Lors de l'entretien, utilisez uniquement des pièces de rechange identiques.

## Avertissements

- Pour réduire les risques d'incendie ou d'électrocution, n'exposez pas ce produit à la pluie ou à l'humidité. Ce produit ne doit pas être exposé à des gouttes ou des éclaboussures. Aucun objet rempli de liquide, tel qu'un vase, ne doit être placé au-dessus ou à proximité du produit.
- Le produit est instable s'il n'est pas correctement placé ou fixé au mur. Veuillez suivre les instructions de montage mural fournies dans ce manuel d'utilisation pour assurer votre sécurité.
- N'exposez pas votre produit à une source de chaleur excessive telle que le soleil, le feu, etc.
- Pour éviter tout risque de suffocation, gardez ce sac en plastique hors de portée des bébés et des enfants. N'utilisez pas ce sac dans un berceau, un lit, une poussette ou un parc. Ce sac n'est pas un jouet.
- Des câbles blindés doivent être utilisés avec cet appareil pour garantir la conformité aux limites de la classe B de la FCC.

## Sécurité

- **Lisez ces consignes** – Lisez toutes les consignes de sécurité et d'utilisation avant d'utiliser le produit.
- **Conservez ces consignes** – Conservez les consignes de sécurité et d'utilisation pour une consultation ultérieure.
- **Respectez tous les avertissements** – Respectez tous les avertissements sur le produit et dans le mode d'emploi.
- **Observez toutes les consignes** – Observez le mode d'emploi et toutes les consignes d'utilisation.
- **N'utilisez pas cet appareil à proximité d'eau** – Cet appareil ne doit pas être utilisé à proximité d'eau ou d'humidité – par exemple, dans un sous-sol humide ou près d'une piscine, etc.
- **Nettoyez uniquement avec un chiffon sec.**
- **Ne bloquez aucune bouche d'aération.** Installez conformément aux instructions du fabricant.
- **N'installez pas près de sources de chaleur** telles que les radiateurs, les bouches de chaleur, les poêles ou autres appareils (y compris les amplificateurs) produisant de la chaleur.
- **Ne déterminez pas l'objectif de sécurité** de la fiche polarisée ou mise à la terre. Une fiche polarisée a deux lames avec une plus large que l'autre. Une fiche de type mise à la terre a deux broches et une troisième broche de mise à la terre. La lame large ou la troisième broche sont fournies pour votre sécurité. Si la fiche lumineuse ne rentre pas dans votre prise, consultez un électricien pour remplacer la prise obsolète.
- **Protégez le cordon d'alimentation** des piétements et des pinçements, en particulier au niveau des fiches, des prises de courant et du point de sortie du produit. Si l'ensemble de câble est endommagé, il faut le remplacer par un câble spécial disponible auprès du fabricant ou de son agent de service.
- **N'utilisez que les pièces jointes / accessoires** spécifiés par le fabricant.
- **N'utilisez que le chariot**, le support, le trépied, la console ou la table spécifiés par le fabricant ou vendus avec l'appareil. En cas d'utilisation d'un chariot, soyez prudent lorsque vous déplacez l'ensemble chariot-appareil afin d'éviter tout risque de basculement ou de blessures.



- **Débrancher cet appareil** en cas d'orage ou lorsqu'il n'est pas utilisé pendant de longues périodes.
- **Confiez l'entretien de l'appareil** à un personnel qualifié. Une réparation est nécessaire lorsque l'appareil a été endommagé de quelque manière que ce soit, par exemple si le cordon d'alimentation ou la fiche sont endommagés, si un liquide a été renversé ou si des objets sont tombés dans l'appareil, si l'appareil a été exposé à la pluie ou à l'humidité, s'il ne fonctionne pas normalement ou s'il est tombé.
- **L'utilisateur doit se tenir** à une distance minimale de 20 cm de l'appareil à tout moment.
- **Cet appareil n'est pas destiné** à être utilisé par de jeunes enfants ou des personnes infirmes sans surveillance. Il faut surveiller les jeunes enfants pour s'assurer qu'ils ne jouent pas avec l'appareil.

## Mises en garde

- Pour éviter les électrocutions, faites correspondre la lame large de la fiche à la fente large et insérez-la complètement.
- Ne placez aucune source de danger sur le produit (par exemple, objets remplis de liquide, bougies allumées).
- Débrancher le cordon d'alimentation pour l'étendre en cas de problème ou si vous ne l'utilisez pas. Le cordon d'alimentation doit être facilement utilisable.
- L'utilisation de commandes ou de réglages ou l'exécution de procédures autres que celles décrites dans le présent document peuvent entraîner une exposition à des radiations dangereuses ou à d'autres opérations dangereuses.
- Si le raccord d'alimentation avec l'appareil est utilisé pour le débranchement, celui doit rester facilement utilisable.
- L'étiquette d'identification se trouve au bas ou à l'arrière du produit.
- L'appareil peut être utilisé dans des climats tropicaux et modérés.

## ATTENTION et informations sur la mise au rebut des piles

- Pour de meilleurs résultats, utilisez des piles alcalines.
- Ne mélangez pas des piles alcalines, standard (carbone-zinc) ou rechargeables (nickel-cadmium ou nickel-hydrure métallique).
- Remplacez toujours les piles épuisées par deux piles neuves du même fabricant. N'utilisez jamais de piles endommagées.
- N'utilisez pas de piles rechargeables (nickel-cadmium ou nickel-hydrure métallique).
- N'installez que des piles neuves du même type dans votre produit. Il existe un risque d'incendie ou d'explosion si la pile est remplacée par un type incorrect.
- Ne mélangez pas des piles usées avec des piles neuves.
- Les piles ne doivent pas être exposées à une chaleur excessive, telle que la lumière directe et prolongée du soleil, une flamme nue ou un feu de quelque nature que ce soit, car cela pourrait entraîner une explosion ou une fuite de liquide ou de gaz inflammable.
- Les piles ne doivent pas être exposées à une pression d'air extrêmement basse, car cela pourrait entraîner une explosion ou une fuite de liquide ou de gaz inflammable.
- Si vous n'insérez pas les piles en respectant la polarité indiquée dans le logement des piles, vous risquez de réduire la durée de vie des piles ou de provoquer des fuites.
- Les piles doivent être recyclées ou mises au rebut conformément aux directives locales et nationales. Ne jetez pas les piles au feu, dans un four chaud ou en les écrasant ou en les coupant mécaniquement, car cela pourrait provoquer une explosion.

## Mise au rebut de votre ancien produit

Votre appareil est conçu et fabriqué avec des composants et des matériaux de haute qualité, pouvant être recyclés et réutilisés.

Ce produit peut contenir du plomb et du mercure. L'élimination de ces matériaux peut être réglementée pour des raisons environnementales. Pour plus d'informations sur la mise au rebut ou le recyclage, contactez les autorités locales.

### Pour les appareils Wi-Fi 5<sup>e</sup> génération

L'appareil fonctionne dans la bande 5150-5350 MHz ne doit être utilisé qu'à l'intérieur des bâtiments afin de réduire les risques d'interférences nuisibles avec les systèmes mobiles par satellite à canaux communs.

## Avis de conformité

## Avis pour les États-Unis

Informations sur la FCC

## Avertissement

Les changements ou les modifications sur cet appareil non expressément approuvés par la partie responsable de la conformité pourraient invalider l'autorité de l'utilisateur pour manipuler l'équipement.

## Remarque

Cet équipement a été testé et déclaré conforme aux limites imposées aux appareils numériques de classe B, conformément à la section 15 du règlement de la FCC. Ces limites sont conçues pour fournir une protection suffisante contre les interférences préjudiciables dans une installation résidentielle. Cet équipement génère, utilise et peut émettre de l'énergie radioélectrique et, s'il n'est pas installé et utilisé conformément aux instructions fournies, peut produire des interférences affectant les communications radio. Cependant, rien ne garantit que des interférences ne se produiront pas dans certaines installations.

Si cet équipement génère des interférences préjudiciables à la réception de signaux radio ou de télévision (ce qui peut être constaté en éteignant puis en rallumant l'appareil), nous conseillons à l'utilisateur d'essayer une ou plusieurs des mesures suivantes pour tenter de corriger le problème :

- Réorienter ou déplacer l'antenne de réception.
- Eloigner davantage le récepteur de l'émission.
- Brancher l'équipement sur une prise de circuit différente de celle sur laquelle le récepteur est branché.
- Consulter le revendeur ou un technicien qualifié spécialisé en équipements radio de télévision.

Cet appareil est conforme à la section 15 de la réglementation de la FCC. Le fonctionnement est soumis aux deux conditions suivantes:

- (1) cet appareil ne doit pas causer d'interférences nuisibles, et
- (2) cet appareil doit accepter toutes les interférences reçues, y compris celles susceptibles de provoquer un fonctionnement indésirable.

**Déclaration de la FCC sur l'exposition aux rayonnements:** Cet appareil est conforme aux limites de la FCC sur l'exposition aux rayonnements définies pour un environnement non contrôlé. Cet équipement doit être installé et utilisé avec une distance minimale de 20 cm entre le radiateur et votre corps. Cet émetteur ne doit pas être installé ou utilisé en conjonction avec une autre antenne ou un autre émetteur.

## Avis pour le Canada

Clause de classe B

Cet appareil numérique de classe B est conforme à la norme canadienne ICES-003.

Cet appareil contient des émetteurs ou des récepteurs exemptés de licence qui se conformeront aux CNR exemptés(s) de licence du ministère de l'Innovation, des Sciences et du Développement économique du Canada. L'exploitation est autorisée aux deux conditions suivantes :

1. cet appareil ne doit pas causer d'interférences
2. cet appareil doit accepter toute interférence, y compris les interférences susceptibles de provoquer un fonctionnement indésirable de l'appareil.

### Déclaration IC relative à l'exposition aux rayonnements

Cet équipement est conforme aux limites d'exposition aux radiations ISDE CNR-102 établies pour un environnement non contrôlé. Cet équipement doit être installé et utilisé en respectant une distance minimale de 20 cm entre le radiateur et toute partie du corps.

**Avertissement:** L'utilisateur est averti que les changements ou modifications non expressément approuvés par la partie responsable de la conformité peuvent annuler l'autorité de l'utilisateur à faire fonctionner l'équipement.

**NE PAS RETOURNER AU MAGASIN**

**NOUS SOMMES  
PRÊTS À VOUS  
AIDER**

**Contactez-nous d'abord  
pour toute question**



**ASSISTANCE TCL :**

US: [support.tcl.com](http://support.tcl.com)

CA: [www.tcl.com/ca/en](http://www.tcl.com/ca/en)

[www.tcl.com/ca/fr](http://www.tcl.com/ca/fr)

1-877-300-9223

MX: [www.tcl.com](http://www.tcl.com)



**RETIREZ DE L'EMBALLAGE LA BARRE  
DE SON AVEC PRÉCAUTION**



# TCL

Q85H

Barra de sonido Dolby Atmos de 7.1.4 canales con subwoofer inalámbrico y altavoces satélite

Guía de Inicio Rápido



Registre su Barra de Sonido de TCL para recibir las últimas noticias sobre lanzamientos de productos, ofertas promocionales y más. \*

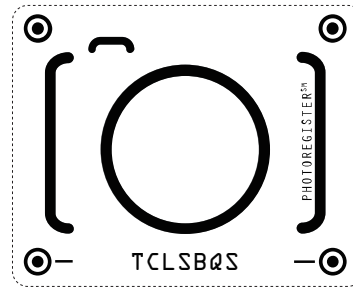

## ENVIAR MENSAJE PARA REGISTRARSE

Envíe una foto del ícono de la cámara al 71403

O regístrese en línea en [register.tcl.com](http://register.tcl.com)

¿Necesita ayuda? Visite [photoregister.com/help](http://photoregister.com/help) o envíe un mensaje con la palabra AYUDA al 71403

Disfrute de beneficios exclusivos con el registro:



Asistencia y servicio rápidos



Consejos prácticos sobre su Barra de Sonido



Ofertas y promociones exclusivas



Verificación de propiedad

\*Solo Disponible para Clientes de Norteamérica

Asegúrese de leer toda la información de seguridad antes de usar este producto.

El Manual de Usuario se puede encontrar en [www.tcl.com](http://www.tcl.com) en la página del producto específico en la sección "Descargar".



Advertencia:

Para evitar el peligro de asfixia, mantenga el embalaje de plástico alejado de mascotas, bebés y niños. No use bolsas de embalaje en cunas, camas, carritos o corralitos.

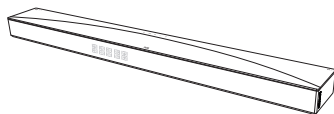

**Barra de Sonido**

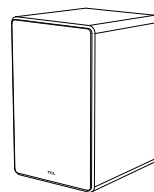

**Subwoofer**

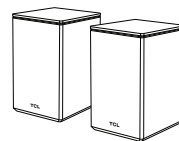

**Altavoces Satélite x 2**



**Cable de Alimentación de CA x 4**



**Cable HDMI**



**Control Remoto**

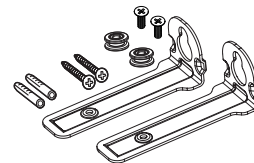

**Kit de Montaje en Pared  
(para Barra de Sonido)**

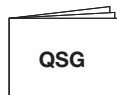

**Guía de Inicio  
Rápido**



**Tarjeta de  
garantía**

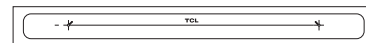

**Plantilla de montaje en la pared**

## Barra de Sonido

- ❶ Conector de alimentación de entrada de CA
- ❷ Conector USB tipo A
- ❸ Conector de entrada óptica
- ❹ Conector HDMI IN
- ❺ Conector HDMI eARC

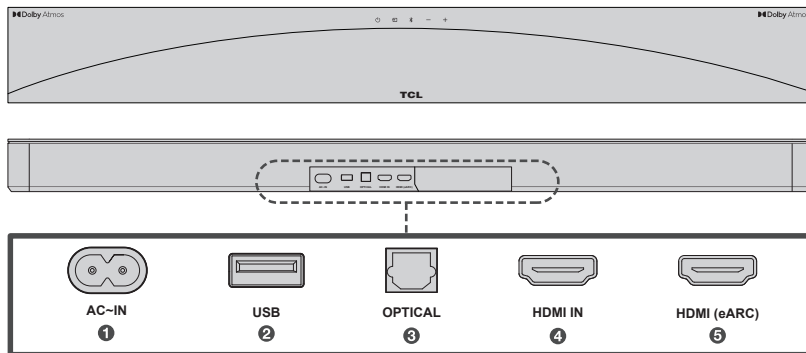

## Botón de fuentes:

Pulsación Corta: Cambia fuentes de entrada (HDMI eARC/Óptico/USB/Bluetooth/HDMI IN)

Pulsación Larga: Ingresa el emparejamiento de subwoofer o altavoces satélite (si están desconectados)

## Botones de volumen:

Presione para aumentar o disminuir el nivel de volumen



**Botón de encendido:**  
Pulsación Corta: Encender  
Pulsación Larga: Apagar

**Botón de Bluetooth:**  
Pulsación Corta: Selecciona el modo Bluetooth  
Pulsación Larga: Emparejamiento de Bluetooth

## Visualización

## LED:

Indica el estado actual y la señal IR del control remoto.  
Recibe la señal del control remoto.

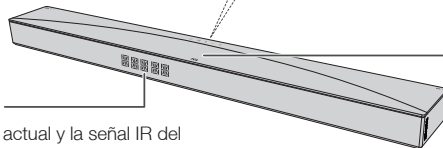



La luz en la parte superior indicará el estado del escenario a continuación:

1. Encendido: Las luces se encienden desde el centro hasta los lados.
2. Apagado: Las luces se encienden y se apagan desde los lados hasta el centro.
3. Formato Dolby Atmos: La luz se enciende.
4. VOL +: Las luces se encenderán gradualmente desde el centro hasta los lados.
5. VOL -: Las luces se apagarán gradualmente desde los lados hasta el centro.

### Subwoofer Inalámbrico

EL SUBWOOFER SE EMPAREJARÁ AUTOMÁTICAMENTE CON LA BARRA DE SONIDO EN EL PRIMER USO.

En caso de un problema, siga los siguientes pasos para emparejar manualmente:

1. Mantenga presionado el botón  en el Subwoofer durante 3 segundos hasta que una luz ámbar comience a parpadear en el botón .
2. Mantenga presionado el botón  en la barra de sonido durante 10 segundos hasta que la pantalla LED muestre "EMPAREJAMIENTO DE CONFIGURACIÓN" en la barra de sonido.
3. Después de un corto tiempo, el LED del Subwoofer se encenderá de manera fija. El subwoofer ahora está conectado a la barra de sonido.

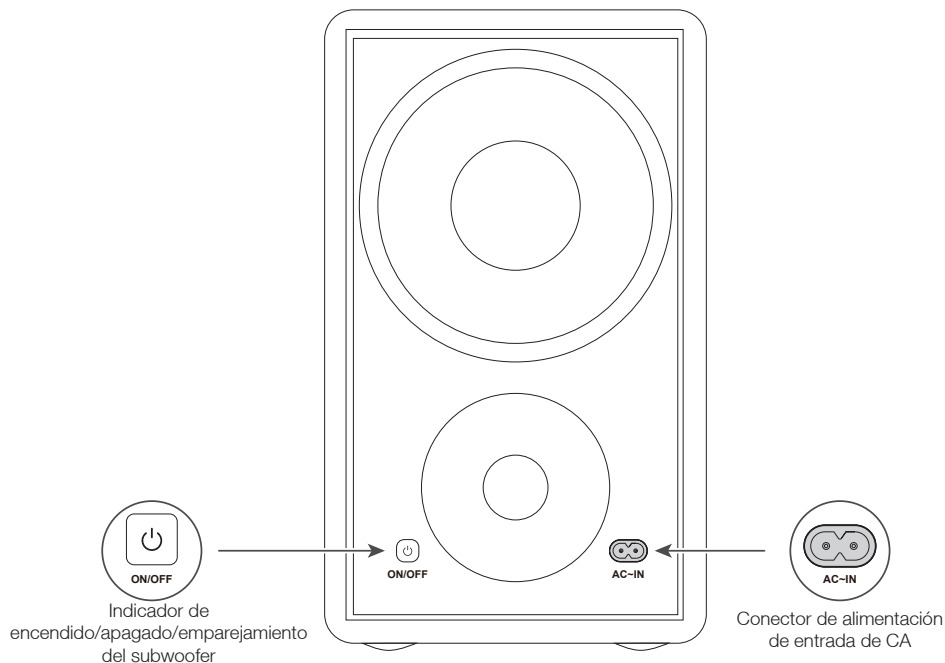



<b>Sin luz</b>	APAGADO
<b>Parpadeando cada 3 segundos</b>	Esperando emparejamiento
<b>Parpadeo rápido (pulsación larga)</b>	Entering pairing mode
<b>Luz sólida</b>	ENCENDIDO

### Altavoz Satélite

EL ALTAVOZ SATÉLITE SE EMPAREJARÁ AUTOMÁTICAMENTE CON LA BARRA DE SONIDO EN EL PRIMER USO.

En caso de un problema, siga los siguientes pasos para emparejar manualmente:

1. Mantenga presionado el botón  en el Altavoz Satélite durante 3 segundos hasta que una luz ámbar comience a parpadear sobre el botón .
2. Mantenga presionado el botón  en la barra de sonido durante 10 segundos hasta que la pantalla LED muestre "EMPAREJAMIENTO DE CONFIGURACIÓN" en la barra de sonido.
3. Después de un corto tiempo, el LED del altavoz satélite se encenderá de manera continua. El Altavoz Satélite ahora está conectado a la Barra de Sonido.

Botón Pairing: Activa la vinculación entre el altavoz satélite y la barra de sonido.

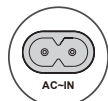

Conector de alimentación de entrada de CA

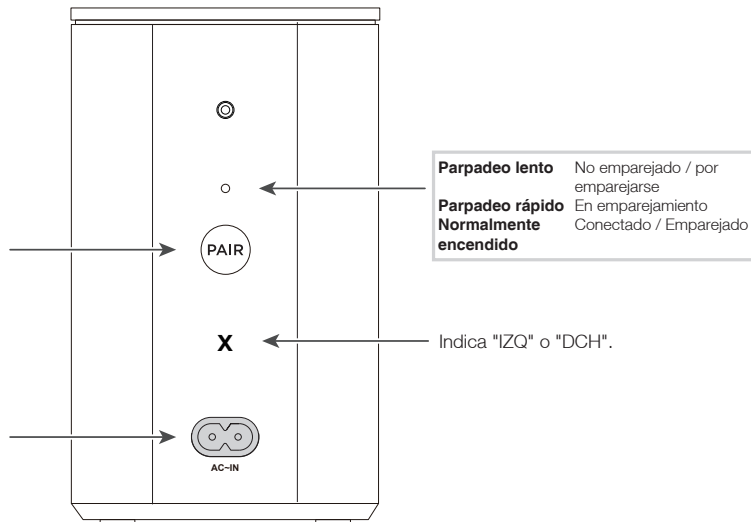

# 4

## Barra de sonido con visualización LED

La pantalla LED de la Barra de Sonido muestra varias funciones de la misma.

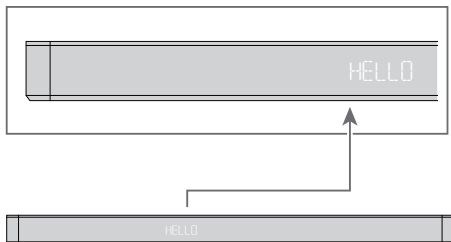

### Nota:

- **Restablecimiento de Fábrica:** Mantenga presionadas simultáneamente las tres teclas  $\odot$ ,  $+$  y  $-$  en el panel de la barra de sonido durante 10 segundos hasta que la pantalla LED muestre "RESTABLECIMIENTO DE FÁBRICA" y luego se apague y encienda automáticamente.



	Estado de Barra de Sonido	Estado de Pantalla LED
<b>Potencia</b>	<b>Encendido</b> <b>Apagado</b>	HELLO STBY / SLEEP
<b>Fuente</b>	<b>HDMI eARC/ARC</b> <b>Óptica</b> <b>USB</b> <b>Bluetooth</b> <b>HDMI IN</b>	HDMI eARC OPT USB BT HDMI IN
<b>Bluetooth</b>	<b>Modo de búsqueda (parpadeante)</b> <b>Modo de emparejamiento</b>	BT PAIRING
<b>Control del volumen</b>	<b>Nivel de volumen</b> <b>Volumen mínimo alcanzado</b> <b>Volumen máximo alcanzado</b> <b>Silencio</b>	V 36 MIN MAX MUTE
<b>Ajuste de Audio</b>	<b>Graves (+/-)</b> <b>Agudos (+/-)</b> <b>Mejora de Voz</b> <b>Mejora de Sonido Envoltente</b> <b>Volumen del Altavoz Envoltente (+/-)</b>  <b>AI SONIC</b>  <b>Pass Through</b> <b>Nocturno</b>	DBS LOW / DBS MEDIUM / DBS HIGH TRE LOW / TRE MEDIUM / TRE HIGH VOICE ON / VOICE OFF SURR ON / SURR OFF SURR SPK LOW / SURR SPK MEDIUM / SURR SPK HIGH POSITION 1 / POSITION 2 / POSITION 3 / OFF PASS THROUGH / -X- & PASS THROUGH NIGHT ON / NIGHT OFF
<b>Modos de sonido</b>	<b>Estándar/Películas/Música/ Voz/Juegos/Deportes</b>	STANDARD MOVIE MUSIC VOICE GAME SPORTS
<b>Luz</b>	<b>Ajuste de luz</b>	LIGHT 1 / LIGHT 2 / LIGHT 3

# 5a

## Colocación del altavoz

La ubicación ideal para la barra de sonido es centrada debajo del televisor.

La ubicación ideal para el subwoofer es en el piso, junto al televisor.



Nota: No coloque su barra de sonido en un lugar expuesto a luz solar directa, calor, fuego o humedad.



Nota: Para obtener el mejor desempeño, los Altavoces Satélite deben estar a menos de 10 pies de la Barra de Sonido.

### Vista Superior

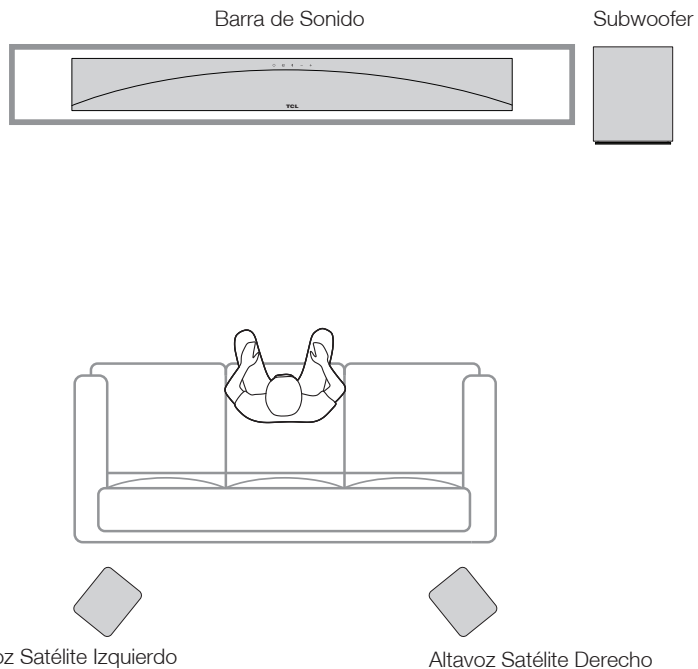



# 5b

## Instalación de Montaje en Pared

Herramientas requeridas:



- 1 Coloque la plantilla de montaje en la pared. Asegúrese de que la plantilla de montaje en la pared esté al menos 2 pulgadas por debajo del centro del televisor.
- 2 Utilice un nivel para asegurarse de que la plantilla de montaje en la pared esté posicionada con precisión.
- 3 Utilice cinta para adherir firmemente la plantilla de montaje en la pared.
- 4 Ubique los agujeros de montaje en la plantilla y marque la pared.
- 5 Retire la plantilla de montaje en la pared.
- 6 Perfore un agujero para tornillo en cada marca en la pared.

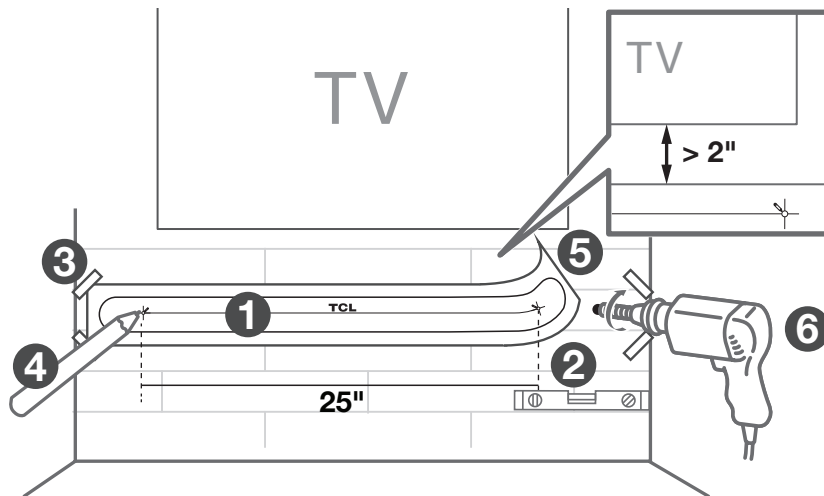

# 5c

## Instalación de Montaje en Pared

Herramientas requeridas:



- 7 Inserte los anclajes en los agujeros de la pared.
- 8 Inserte los tornillos suministrados con los soportes de pared en el agujero de los anclajes de pared.
- 9 Apriete los tornillos en la pared.
- 10 Coloque el soporte y apriete el tornillo.
- 11 Levante la barra de sonido y fijela a los tornillos de la pared, de manera similar a como colgaría un cuadro. Asegúrese de que todo esté apretado.



Nota:

No coloque su barra de sonido en un lugar expuesto a luz solar directa, calor, fuego o humedad. Apto solo para montaje en altura: < 78,7"

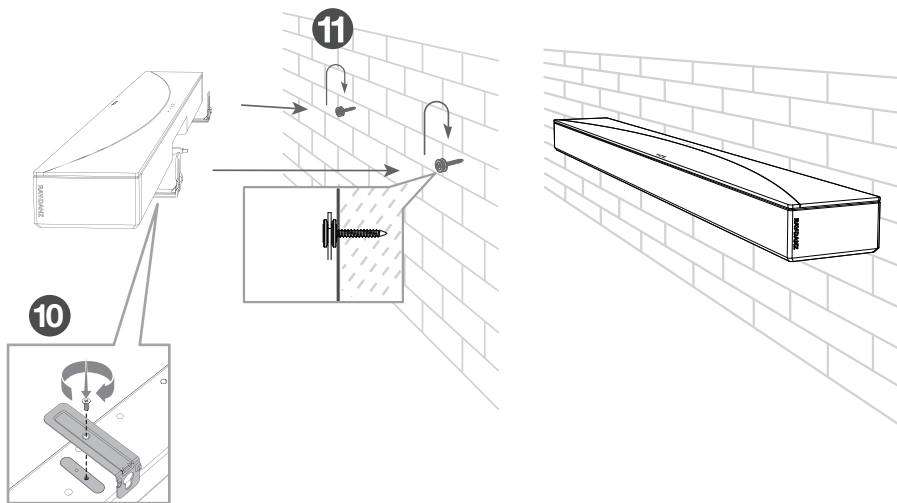
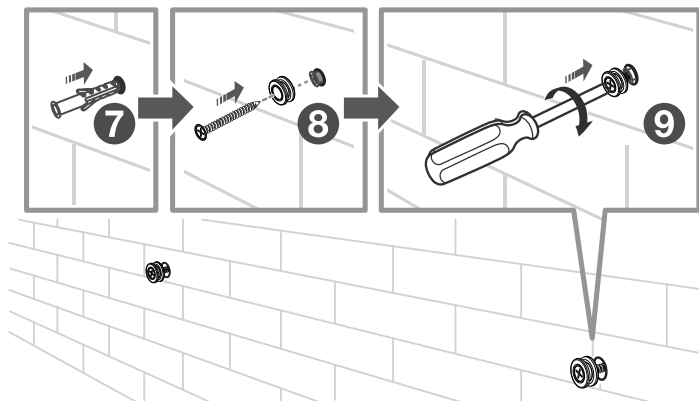

# 6a

## Instalar o reemplazar las baterías del control remoto

Tipo de batería: batería AAA de 1,5 V x 2

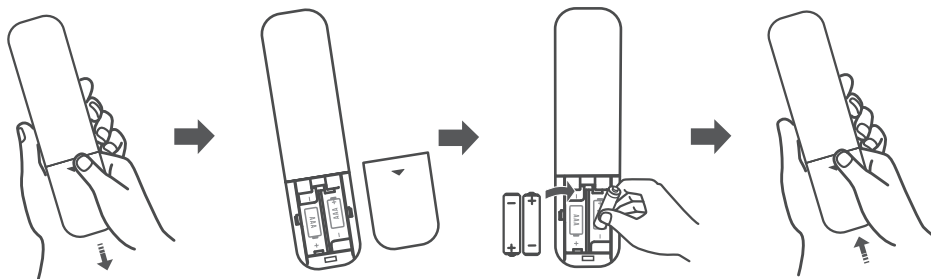

# 6b

## Usar el control remoto

### Información de PRECAUCIÓN y Desecho de la batería:

1. Para obtener los mejores resultados, use baterías alcalinas.
2. No mezcle baterías alcalinas, estándar (carbono-cinc) o recargables (níquel-cadmio o níquel-hidruro metálico).
3. Siempre reemplace las baterías agotadas con dos baterías nuevas de la misma marca y fabricante. Nunca use baterías dañadas.
4. No utilice baterías recargables (Níquel-Cadmio o Níquel-Hidruro Metálico).
5. Instale solo baterías nuevas del mismo tipo en su producto. Existe el riesgo de incendio o explosión si la batería se reemplaza por un tipo incorrecto.
6. No mezcle baterías viejas y nuevas.
7. Las baterías no deben estar expuestas a un calor excesivo, como la luz solar directa prolongada, la llama abierta o el fuego de cualquier tipo, ya que puede provocar una explosión o fugas de líquido o gas inflamable.
8. Las baterías no deben estar expuestas a una presión de aire extremadamente baja, ya que puede provocar una explosión o la fuga de líquido o gas inflamable.
9. El fallo de insertar las baterías en la polaridad correcta, como se indica en el compartimento de la batería, puede acortar la vida de las baterías o causar que las baterías se filtren.
10. Las baterías deben reciclarse o desecharse de acuerdo con las normas estatales y locales. No deseche las baterías en un fuego, horno caliente, ni las aplaste o corte mecánicamente, ya que esto podría provocar una explosión.

Pulsación corta: Silenciar/Activar el sonido **1**  
 Pulsación Larga: Emparejamiento de Bluetooth  
 Pulsación corta: Seleccionar el modo Bluetooth **3**  
 Pulsación corta: Cambiar los diferentes niveles de brillo de la luz en la parte superior.  
 Pulsación Larga: Cambiar entre luz LED encendida o apagada **4**  
 Presionar para activar o desactivar el Modo Nocturno **7**  
 Presionar para activar o desactivar el modo de Mejora de Voz. **8**  
 Presionar brevemente para ingresar al menú de Adaptación Sónica de IA  
 Presionar brevemente +/— para cambiar diferentes Adaptaciones Sónicas de IA: Posición 1/Posición 2/Posición 3/APAGADO **10**  
 Presionar brevemente para ajustar el efecto de sonido grave.  
 Aumentar o disminuir los graves con el botón +/— **13**

**2** Pulsación corta: Encendido  
 Pulsación larga: Apagado  
**5** Pulsación corta: Cambiar fuentes de entrada HDMI-eARC/Optica/USB/Bluetooth/HDMI IN  
 + Aumentar el volumen  
 — Disminuir volumen  
 ◀ Reproducir la música anterior  
**6** ▶ Reproducir la música siguiente  
 ▶|| Reproducir/Pausar la música. Mantenga presionado ▶|| para activar la Pantalla LED y desplácese para mostrar dos veces la información de "Fuente® + Formato de Audio®"  
**9** Presionar para activar o desactivar el modo de Mejora de Sonido Envoltente. Mantenga presione para entrar en el modo de ajuste de volumen del altavoz satélite, y presione brevemente +/— para ajustar.  
**11** Pulsación corta: Cambiar el modo de sonido de entrada Estándar/Películas/Música/Voz/Juegos/Deportes  
**12** Presionar brevemente para ajustar el efecto de sonido agudo. Aumentar o disminuir los agudos con el botón +/—

Nota:  
 ① Fuente: HDMI eARC/Optical/USB/Bluetooth/HDMI IN/AirPlay Ready  
 ② Formato de Audio: PCM AUDIO/DOLBY SURROUND/DOLBY ATMOS/DTS/DTS HD/DTS:X, etc.

# 7

## Conexión al televisor

Hay dos formas de conectar la barra de sonido al televisor (en el orden que recomendamos): HDMI eARC (consulte 7a) y Óptico (consulte 7b).

Si tiene una TCL o Roku TV™, simplemente conecte el cable HDMI a los puertos eARC/ARC y siga las instrucciones en pantalla de TCL o Roku TV Ready™.



Esta función está disponible en algunos televisores de TCL y algunos modelos de TCL.



Si tienes una Roku TV™, la configuración es fácil. Solo tienes que usar el cable incluido para conectar la barra de sonido al puerto HDMI ARC de la TV y seguir las instrucciones que aparecen en pantalla.

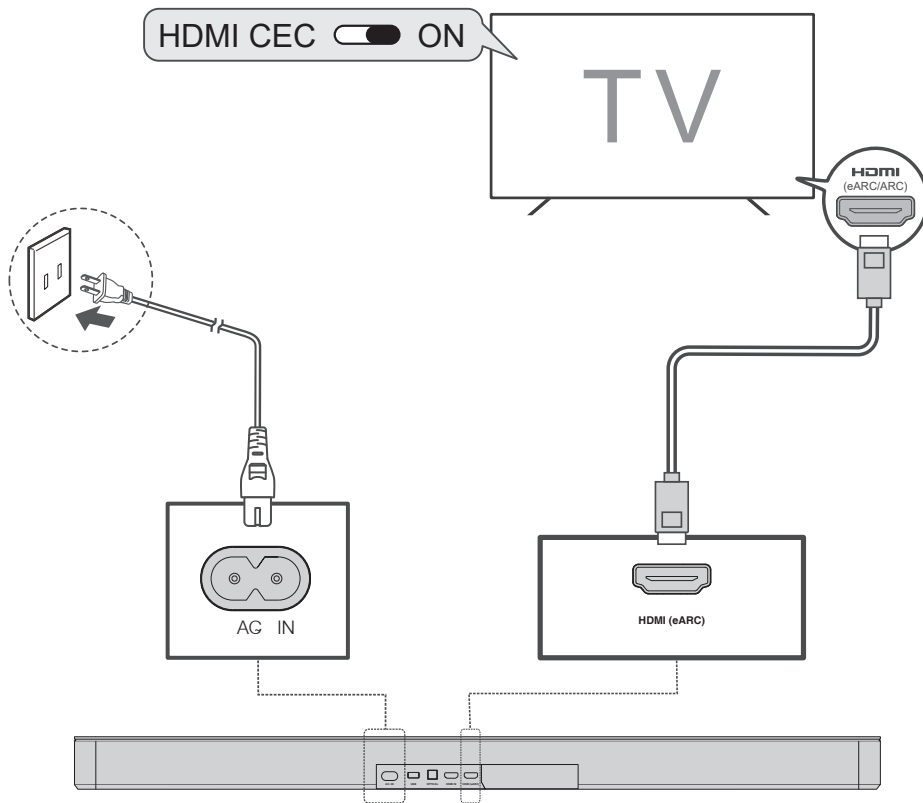

# 7a

## HDMI (eARC)

Conecte la barra de sonido a su televisor con el cable HDMI incluido.

Conecte la barra de sonido a la toma de corriente con el cable de alimentación incluido.

# 7a

## HDMI (eARC)

Habilitar la función CEC en el televisor de TCL.

- 1 Conecte el cable HDMI desde la interfaz HDMI (eARC) en la barra de sonido a la interfaz HDMI (eARC/ARC) en el televisor.
- 2 Habilite la función CEC en la configuración del televisor de TCL. (Consulte el Manual de Usuario de TV para obtener instrucciones)

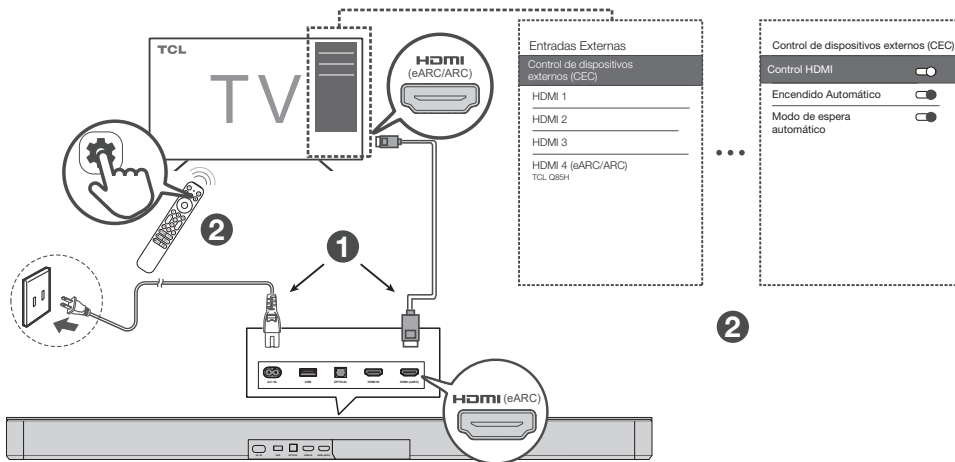

Habilitar la función CEC del televisor de otra marca.

- 1 Conecte el cable HDMI desde la interfaz HDMI (eARC) en la barra de sonido a la interfaz HDMI (eARC/ARC) en el televisor.
- 2 Habilite la función CEC en la configuración del televisor.



Nota:

La función CEC (Control de Electrónica de Consumo) puede tener diferentes nombres según el fabricante del televisor. Esta función puede llamarse CEC, Anynet+, SimpLink, BRAVIA Link, EasyLink o VIERA Link. Consulte el manual de usuario de su televisor para obtener más información.

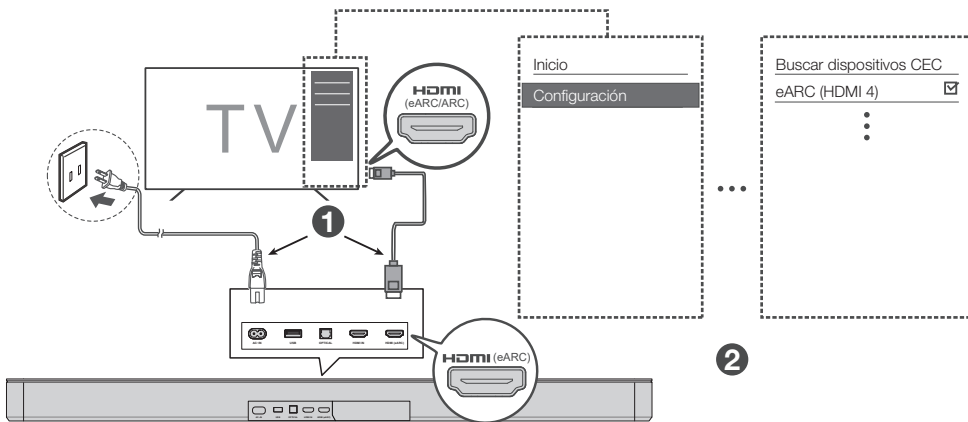

# 7b Óptico

Conecte la barra de sonido al televisor con un cable óptico.

Conecte la barra de sonido a la fuente de alimentación con el cable de alimentación incluido.



Advertencia:  
No doble ni tuerza el cable óptico, ya que es frágil y puede dañarse y romperse fácilmente.

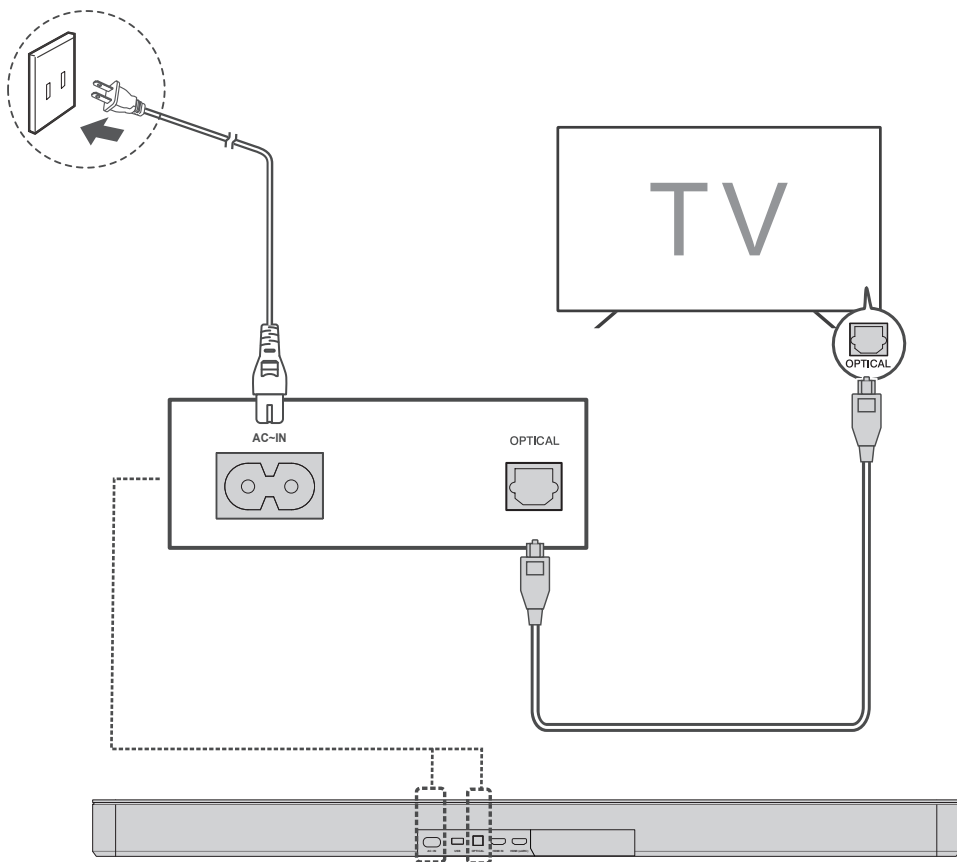

## 8

## Emparejamiento de Bluetooth

Puede reproducir música desde su dispositivo móvil a través de Bluetooth.

1 Presione 

2 Presione 

3 Mantenga presionado  en el control remoto o mantenga presionado  en su barra de sonido.

> Verá que la pantalla LED muestra "EMPAREJANDO". La barra de sonido está lista para emparejar.

4 Encienda nuestro dispositivo Bluetooth y asegúrese de que esté en modo de emparejamiento.

5 Seleccione **TCL Q85H**.

> Verá que la pantalla LED muestra "CONECTADO". El emparejamiento fue exitoso.

6 Repita el Paso 3 para emparejar otros dispositivos.

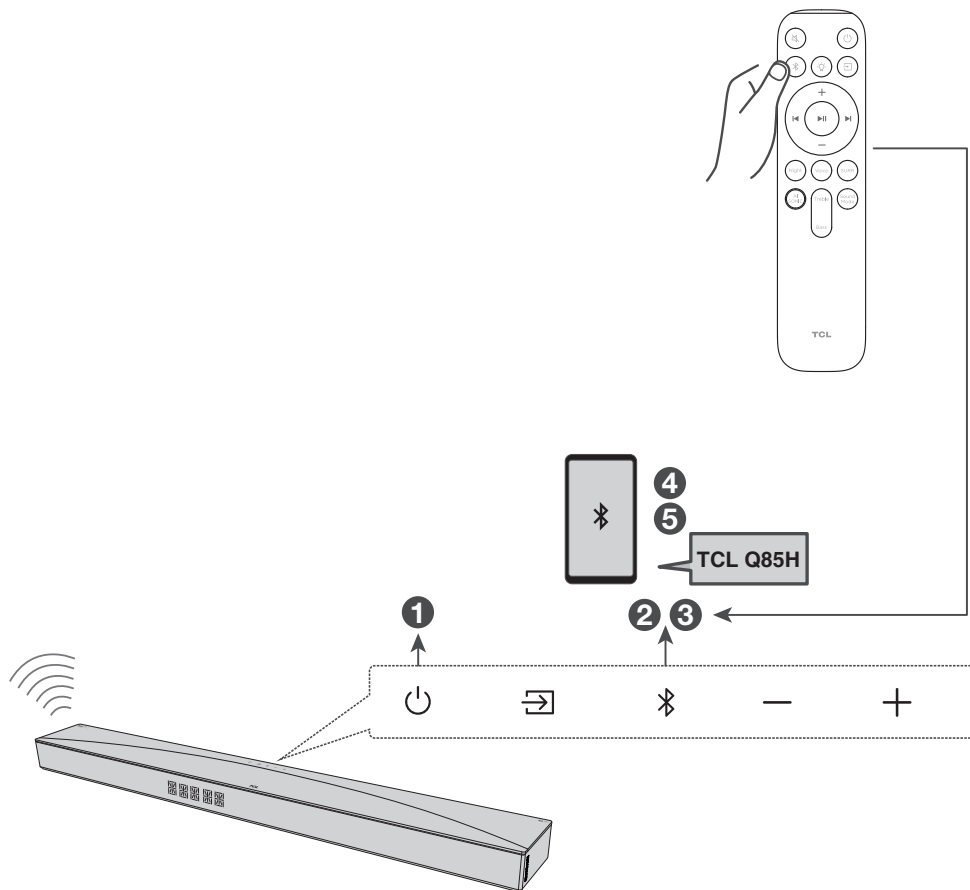

## Transmisión de audio con Apple AirPlay

Esta barra de sonido es compatible con el modo de configuración "WAC (Configuración de Accesorios Inalámbricos)" de Apple. El modo de configuración WAC le permite conectarlo automáticamente a la misma red de su dispositivo iOS.

- 1 Encienda la barra de sonido.
- 2 Presione y mantenga presionadas las teclas de combinación: "Power" y "Vol-" y "Vol+" al mismo tiempo en el panel superior de la barra de sonido.
- 3 Vaya al menú de Wi-Fi en Configuración en su dispositivo iOS.
- 4 Seleccione "TCL Q85H" en "SET UP NEW AIRPLAY SPEAKER... (CONFIGURAR NUEVO ALTAVOZ AIRPLAY...)".
- 5 Siga las instrucciones en la pantalla para completar el proceso de configuración.

Cuando esté conectado, la pantalla LED de la barra de sonido mostrará "WIFI CONECTADO".

Ahora puede disfrutar de AirPlay desde cualquier dispositivo iOS en la misma red.

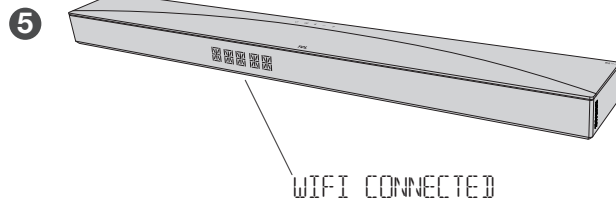
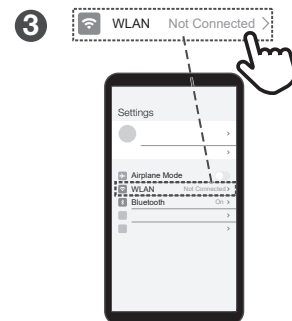
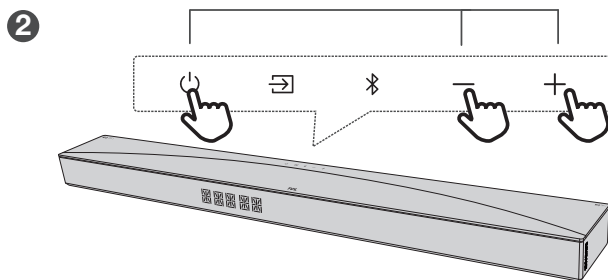
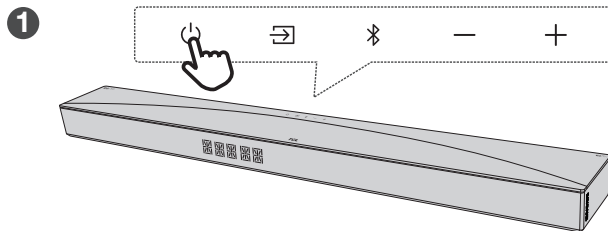



# 10

## Otras conexiones - USB

Archivos de audio compatibles: MP3, WMA, WAV, FLAC. Formato USB: FAT y FAT 32.

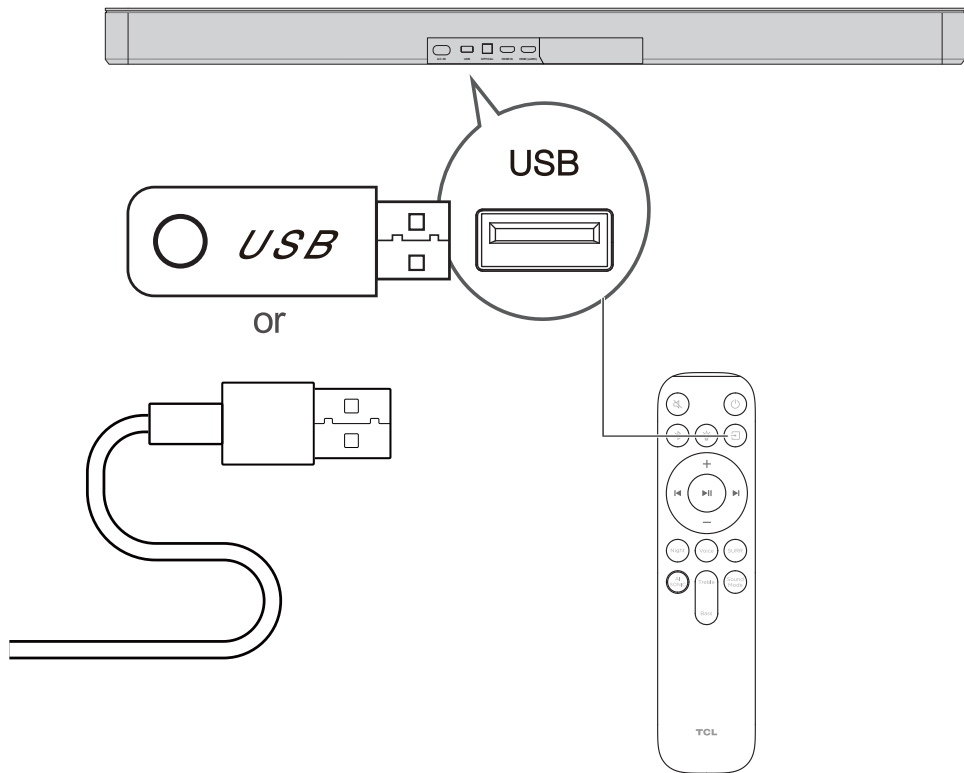

Cuando la Barra de Sonido está conectada, el menú "TV+Barra de Sonido" aparece en la televisión.

**Configuración** → **Visualización y Sonido** → **Salida de Audio** → **Altavoz Interno+Barra de Sonido(HDMI)**



Nota:

El mensaje mostrado puede variar según el modelo de TV.

Esta función es compatible con algunos televisores TCL. Los métodos de operación para diferentes televisores pueden variar.

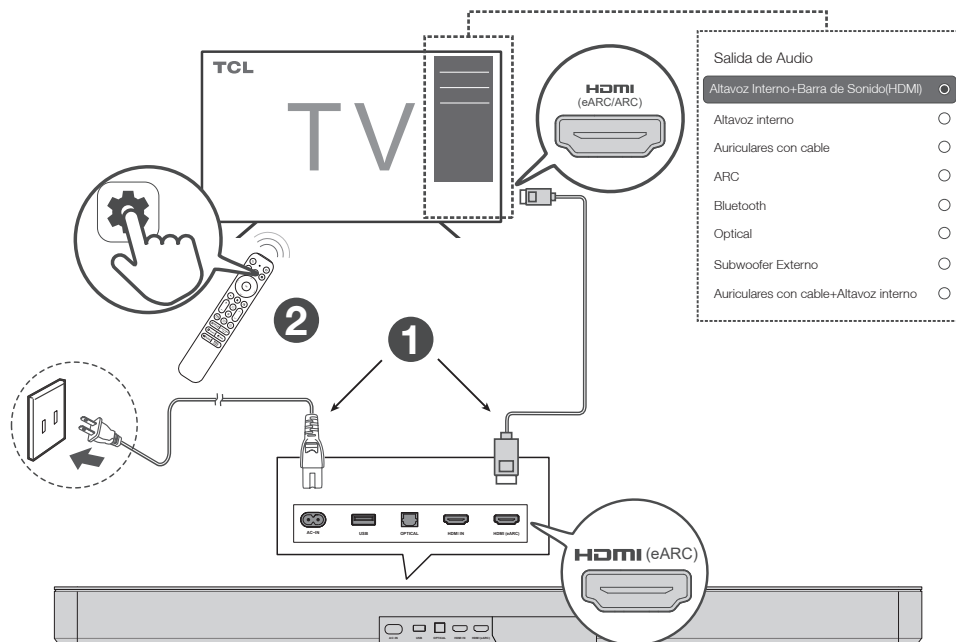

# 12

## Adaptación Sónica de IA

# 13

## Descargar la app TCL HOME

Esta barra de sonido de la serie Q se puede controlar completamente a través de la aplicación TCL Home, incluyendo encendido, volumen, cambio de entradas, efectos, Adaptación Sónica de IA y más. Use la aplicación TCL Home para explorar funciones inteligentes adicionales.

Por favor, descargue la última versión desde las tiendas de aplicaciones.



Aplicación TCL Home  
Su Centro Inteligente de TCL  
¡Descargar ahora!

## ¿Qué es la adaptación sónica de IA? (Calibración Automática de Habitación)

La Adaptación Sónica de IA es una tecnología de calibración de habitaciones desarrollada por TCL Audio Lab. Para usar esta función, debe descargar la aplicación TCL Home y seguir las instrucciones.

### Antes de la Adaptación Sónica de IA

La distancia del altavoz, el nivel de presión sonora y la respuesta de frecuencia pueden ser desiguales según su posición de asiento y el entorno.

### Después de la Adaptación Sónica de IA

La distancia del altavoz, el nivel de presión sonora y la respuesta de frecuencia están optimizados según su posición de asiento y el entorno.

## ¿Cómo funciona?

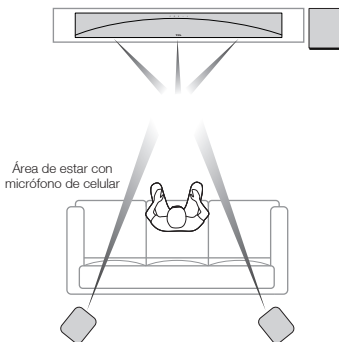

El micrófono del celular medirá las señales de prueba.

### Calibración

Siga las instrucciones en pantalla en la aplicación TCL Home.

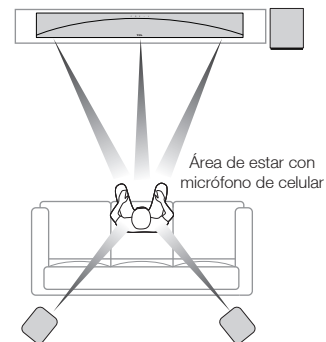

# 14

## Actualización de Firmware en Línea

Siga las instrucciones del lado derecho para actualizar el firmware en la aplicación TCL HOME.



Nota:  
El mensaje mostrado puede variar.  
No salga de la aplicación TCL HOME durante el proceso de actualización.



1

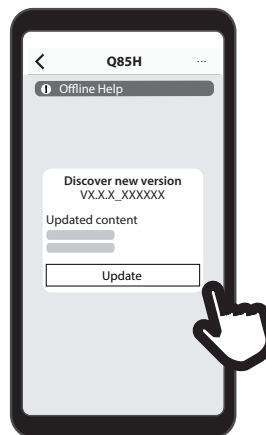

2

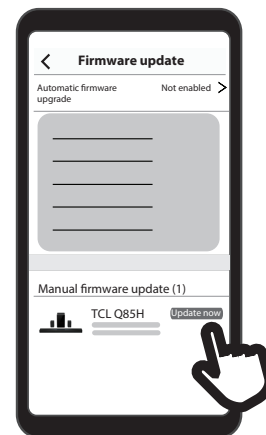

3

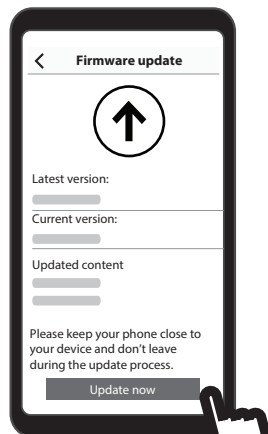

4

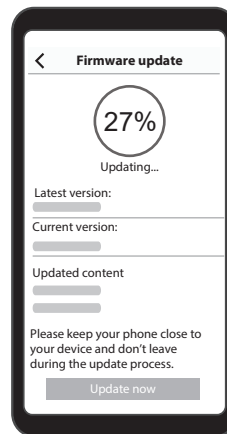

5

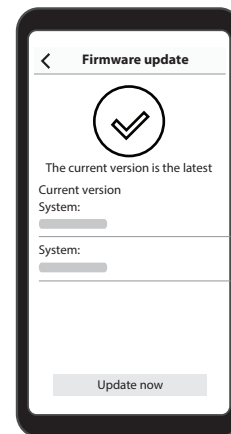

# Marcas Registradas



Roku, el logotipo de Roku, Roku TV, Roku TV Ready y el logotipo de Roku TV Ready son marcas comerciales o marcas comerciales registradas de Roku, Inc. Este producto es compatible con Roku TV Ready en México. Los países están sujetos a cambios. Para obtener la lista más actualizada de países en los que este producto es compatible con Roku TV, envía un correo electrónico a [rokutvready@roku.com](mailto:rokutvready@roku.com).



Dolby, Dolby Atmos y el símbolo de doble D son marcas registradas de Dolby Laboratories Licensing Corporation. Fabricado con la autorización de Dolby Laboratories. Documentos confidenciales no publicados. Derechos de propiedad © 2012–2024 Dolby Laboratories. Todos los derechos reservados.



La marca denominativa Bluetooth® y los logotipos son marcas registradas propiedad de Bluetooth SIG, Inc. y cualquier uso de dichas marcas por parte de TTE Corporation se realiza bajo licencia. Otras marcas registradas y nombres comerciales son propiedad de sus respectivos dueños.

# Marcas Registradas



Apple, AirPlay, Apple Home y Apple TV son marcas registradas de Apple Inc., registradas en los EE. UU. y en otros países y regiones.



For DTS patents, see <http://xperi.com/dts-patents/>. Manufactured under license from DTS Licensing Limited. DTS, DTS:X, and the DTS:X logo are registered trademarks or trademarks of DTS, Inc. in the United States and other countries.  
© 2024 DTS, Inc. ALL RIGHTS RESERVED.



Los términos HDMI, HDMI High-Definition Multimedia Interface, la Imagen comercial de HDMI (Trade dress) y los logotipos de HDMI son marcas comerciales o marcas registradas de HDMI Licensing Administrator, Inc.





El logotipo Wi-Fi CERTIFIED es una marca registrada de Wi-Fi Alliance®.

# Instrucciones importantes de seguridad

Asegúrese de leer toda la información de seguridad antes de utilizar este producto.

TCL Overseas Marketing Limited no se responsabiliza por los accidentes o daños causados por cambios no autorizados, modificaciones o uso incorrecto del producto.

El Manual de Usuario se puede encontrar en [www.tcl.com](http://www.tcl.com) en la página específica del producto en la sección "Descargas".

	<b>PRECAUCIÓN</b> RIESGO DE DESCARGA ELÉCTRICA NO ABRIR	
<p>PRECAUCIÓN: PARA REDUCIR EL RIESGO DE DESCARGA ELÉCTRICA, NO RETIRE LA CUBIERTA (O LA PARTE POSTERIOR), DENTRO NO HAY COMPONENTES QUE PUEDAN SER REPARADOS POR EL USUARIO, DIFIJA CUALQUIER REPARACIÓN O MANTENIMIENTO SOLAMENTE A PERSONAL CUALIFICADO.</p>		

 El símbolo de relámpago con punta de flecha dentro de un triángulo equilátero advierte al usuario de la presencia de "tensiones peligrosas" no aisladas dentro de la carcasa del producto que pueden ser de una magnitud suficiente como para constituir un riesgo de descarga eléctrica.

 El signo de admiración dentro de un triángulo equilátero advierte al usuario de la presencia de instrucciones importantes relacionadas con la operación y el mantenimiento (reparación) en la literatura que se entrega junto con el producto.

 Este símbolo indica que el producto incluye un doble aislamiento entre la tensión principal peligrosa y las piezas accesibles por el usuario. Cuando realice el mantenimiento, utilice únicamente piezas de repuesto idénticas.

## Advertencias

- Para reducir el riesgo de incendio o descarga eléctrica, no exponga el producto a la lluvia ni a la humedad. No debe exponer el producto a gotas o salpicaduras de agua. No deben colocarse objetos llenos de líquido, como jarrones, sobre el aparato o cerca del mismo.
- El producto es inestable si no se coloca o monta correctamente en la pared. Asegúrese de seguir las instrucciones de montaje en pared que se incluyen en el manual del usuario para garantizar su seguridad.
- No exponga las pilas al calor excesivo, como la luz del sol, el fuego, etc.
- Para evitar el peligro de asfixia, mantenga los envases de plástico fuera del alcance de mascotas, bebés y niños. No use bolsas de envase en cunas, camas, cochecito o parques para bebés.
- Debe utilizarse cables blindados para esta unidad a fin de asegurar el cumplimiento de los límites de Clase B de la FCC.

## Seguridad

- **Lea estas instrucciones** - Lea todas las instrucciones de seguridad y funcionamiento antes de utilizar el producto.
- **Conserve estas instrucciones** - Conserve las instrucciones de seguridad y funcionamiento para futuras consultas.
- **Preste atención a todas las advertencias** - Respete todas las advertencias del producto y las instrucciones de funcionamiento.
- **Siga todas las instrucciones** - Siga todas las instrucciones de funcionamiento y uso.

- **No utilice este aparato cerca del agua** - El aparato no se debe utilizar cerca del agua o la humedad, por ejemplo, en un sótano húmedo o cerca de una piscina y lugares similares.
- **Límpielo únicamente con un paño seco.**
- **No bloquee las aberturas de ventilación.** Realice la instalación de acuerdo con las instrucciones del fabricante.
- **No instale este producto cerca de fuentes de calor,** tales como radiadores, rejillas de calefacción, hornos u otros aparatos (incluidos amplificadores) que generen calor.
- **No anule la clavija de seguridad** del enchufe polarizado o con conexión a tierra. Un enchufe polarizado tiene dos clavijas, siendo una más ancha que la otra. Un enchufe con conexión a tierra tiene dos clavijas y una tercera para su contacto a tierra. La clavija ancha o la tercera clavija se proporcionan para su seguridad. Si el enchufe que viene incluido no encaja en su toma de corriente, póngase en contacto con un electricista para reemplazar la toma de corriente antigua.
- **Proteja el cable eléctrico** para evitar que sea pisado o quede pinzado, en especial en los enchufes, tomas de corriente y el punto en el que sale del producto.
- **Utilice únicamente accesorios** homologados por el fabricante.



- **Utilizar solo con el carrito,** pedestal, trípode, soporte o la mesa especificados por el fabricante, o vendidos con el producto. Cuando se usa un carrito, tenga cuidado al mover el carrito y el aparato al mismo tiempo para evitar lesiones por vuelco.
- **Desenchufe el dispositivo** durante tormentas eléctricas o cuando no lo vaya a utilizar durante mucho tiempo.
- **Dirija cualquier reparación o mantenimiento** solamente a personal cualificado. Será necesario realizar una reparación cuando el producto sufra algún daño, como un cable de alimentación o un enchufe dañado, si se ha derramado líquido o si han entrado objetos dentro del producto, el aparato ha estado expuesto a la lluvia o la humedad, no funciona correctamente o se ha caído.

## Advertencias

- Para evitar descargas eléctricas, haga coincidir la clavija ancha del enchufe con la ranura ancha e insértela completamente.
- No coloque ninguna fuente peligrosa sobre el producto (por ejemplo: objetos llenos de líquido, velas encendidas).
- Desconecte el cable de alimentación para apagar el dispositivo cuando exista algún problema o no esté en uso. El cable de alimentación debe permanecer listo para su uso.
- El uso de controles o ajustes, o la realización de procedimientos distintos de los especificados en este documento puede resultar en una exposición peligrosa a la radiación u otro funcionamiento inseguro.
- El enchufe de alimentación o el conector de la unidad se utiliza como dispositivo de desconexión; el dispositivo desconectado deberá permanecer listo para su uso.
- La etiqueta de clasificación se encuentra en la parte inferior o posterior del producto.
- Utilice el aparato en climas tropicales y moderados.

## Precauciones con las pilas

- No mezcle pilas (viejas y nuevas o de carbón y alcalinas).
- No arroje las pilas al fuego ni al agua.
- Recicle o elimine las pilas según las normas estatales y locales.
- Peligro de explosión si cambia la batería incorrectamente. Cambiela solamente por otra del mismo tipo o equivalente.
- Cuando no vaya a utilizar el mando a distancia durante mucho tiempo (más de un mes), retire la pila del mismo para evitar fugas.
- Si las pilas presentan fugas, limpie las fugas del compartimiento de las pilas y sustituya las mismas por otras nuevas.
- Mantenga alejadas las pilas del calor o la humedad.
- No transporte ni almacene pilas con otros objetos metálicos. De lo contrario, las pilas podrían sufrir cortocircuitos, fugas o explosiones.
- Nunca recargue una pila a menos que esté seguro que es recargable.

## Eliminación de su antiguo producto y de la batería

Su producto se ha diseñado y fabricado con materiales y componentes de gran calidad, que se pueden reciclar y volver a utilizar.

Este producto podría contener plomo y mercurio. La eliminación de estos materiales podría estar regulada por consideraciones medioambientales. Póngase en contacto con las autoridades locales para obtener información acerca de la eliminación o el reciclado.

Este producto contiene baterías:

- No lo incinere. Las baterías podrían explotar si se sobrecalientan.
- Póngase en contacto con las autoridades locales para obtener información acerca de la eliminación o el reciclado.

**PRECAUCIÓN:** existe riesgo de explosión si se sustituye la batería por una de un tipo incorrecto.

**PRECAUCIÓN:** sustituir la batería por una de un tipo incorrecto podría anular un dispositivo de seguridad.

**PRECAUCIÓN:** eliminar la batería en fuego o un horno caliente, o aplastarla o cortarla mecánicamente podría resultar en una explosión.

**PRECAUCIÓN:** dejar una pila en un entorno con temperaturas extremadamente altas puede provocar explosiones o la fuga de líquidos o gases inflamables.

**PRECAUCIÓN:** una pila sometida a una presión de aire extremadamente baja puede provocar explosiones o la fuga de líquidos o gases inflamables.

**NO DEVOLVER A LA TIENDA**

# ESTAMOS LISTOS PARA AYUDAR

Contáctenos primero  
con cualquier pregunta



## SOPORTE DE TCL:

EE. UU.: [support.tcl.com](http://support.tcl.com)  
Canadá: [www.tcl.com/ca/en](http://www.tcl.com/ca/en)  
[www.tcl.com/ca/fr](http://www.tcl.com/ca/fr)  
1-877-300-9223  
México: [www.tcl.com](http://www.tcl.com)



## TENGA CUIDADO AL RETIRAR LA BARRA DE SONIDO

### FE DE ERRATAS

Esta Fe de Erratas vendrá anexa en el manual

Dice	Debe decir
CA	ca
AC	ca
10 pies	3 m
25"	63.5 cm
> 2"	> 5 cm
2 pulgadas	5 cm
< 78.7"	< 200 cm
TV	televisión