

Robot Vacuum User Manual

SweeVa 2000

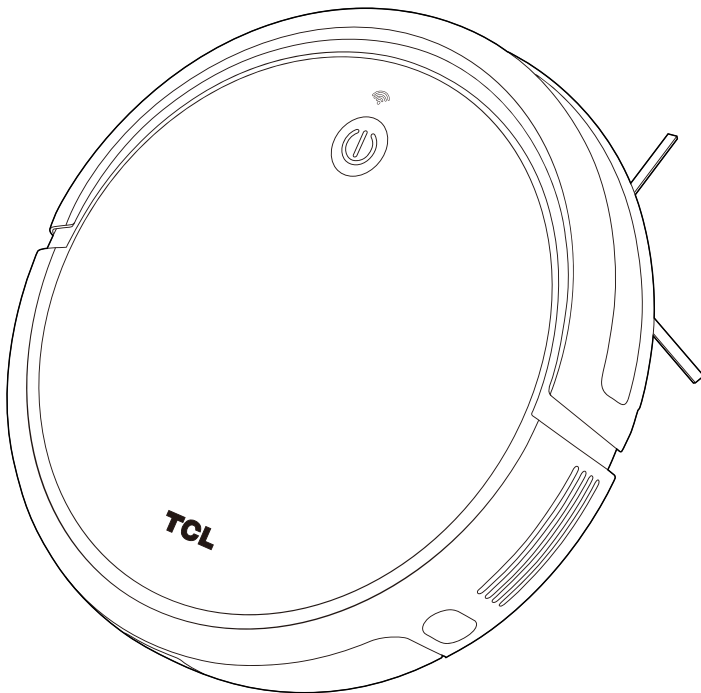

English
Robot Vacuum User Manual 01-18

Deutsch
Saugroboter Benutzerhandbuch 19-36

Español
Manual del usuario del robot aspirador 37-54

Français
Manuel d'utilisation de l'aspirateur robot 55-72

Italiano
Manuale d'uso dell'aspirapolvere robot 73-90

Sweeva2000

Robot vacuum

Catalogue.....01

1. Production description. 02

2. Packaging list.03

3. Safety instructions. 04-06

4. Product use. 07-14

5. Maintenance/replacing consumables.15-17

6. Maintenance and replacement frequency. 17

7. Troubleshooting. 18

8. Basic parameters. 18

1.Product description

Robot Vacuum

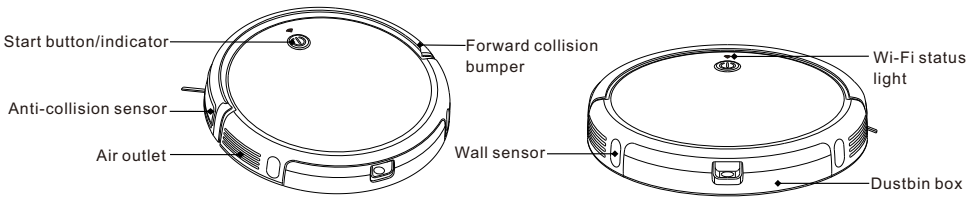

Bottom of Robot Vacuum

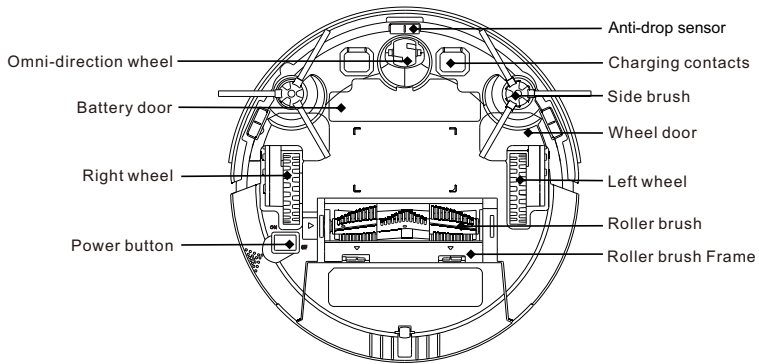

Charging base

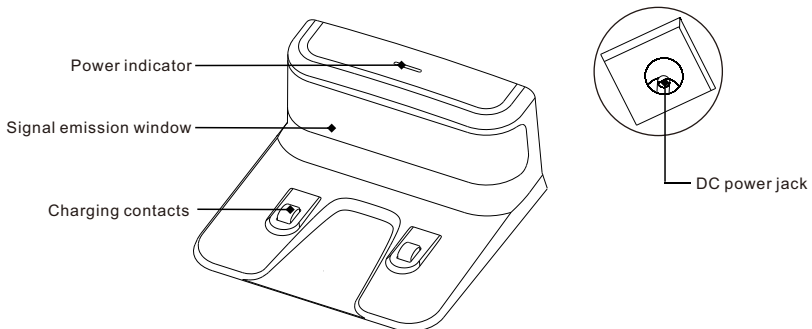

2. Packaging list

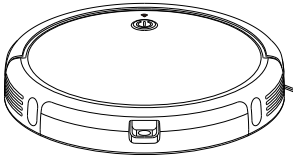

Robot vacuum X 1

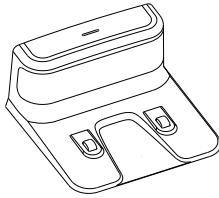

Charging base X 1

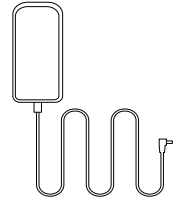

Power adapter X 1

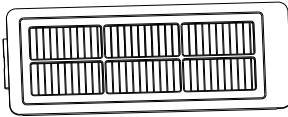

Additional filter X 1

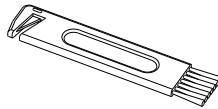

Cleaning knife X 1

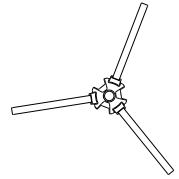

Side brushes X 4

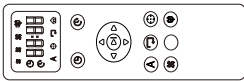

Remote control X 1

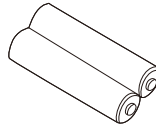

AAA Battery X 2

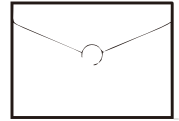

User manual and other document X 1

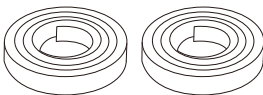

Magnetic stripe X 2

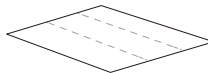

Double-sided tape X 1

3. Safety instructions

The following precautions guide users on how to use the product safely and correctly to avoid the risk of injury or damage.

⚠ Basic precautions

After reading this manual, please keep it in an easily accessible place.

- ◆ This symbol is a warning symbol. This symbol warns you of potential hazards that may cause property damage or serious injury or death.
- ◆ Warning refers to a situation that, if not avoided, may result in death or serious injury.
- ◆ Be careful of flashing indicator. It may cause slight or moderate injury if not avoided.

⚠ Warning

- ◆ Please read this manual carefully to learn about product use and precautions before using the product.
- ◆ This appliance can be used by children aged from 8 years and above. Persons with physical, mental or sensory impairments are prohibited from using or operating this product.
- ◆ This product is not a toy. Children shall not play with the appliance. Small children and pets should be supervised when the robot is operating.
- ◆ Children are prohibited from playing with the product package, otherwise it may cause suffocation.
- ◆ Please do not insert any body parts (such as hands or feet) under the brushes or wheels of the appliance when it is operating.
- ◆ Do not place any objects on the stationary or moving robot. Please do not sit or lean on the appliance.
- ◆ Do not clean any burning objects.
- ◆ Do not use the appliance to pick up hard or sharp objects, such as glass sheets, iron nails, etc.
- ◆ Do not use this appliance in humid or flammable, explosive, corrosive environments, or in exposed power socket.
- ◆ Do not spray or place flammable materials (gasoline, thinner, etc.), surfactants (cleaners, bathroom items, etc.) or beverages around the appliance, otherwise it may cause fire or product failure.
- ◆ Do not pour water, detergent, etc. into the appliance, otherwise it may cause product failure.
- ◆ This product is for indoor use only. Do not use it outdoors or in a suspended environment without protective fences to prevent it from falling. At the same time, physical barriers should be used to prevent it from entering the balcony to ensure safe operation.
- ◆ To avoid electric shock, do not expose the robot's electronics, batteries or charging base. It is strictly prohibited for users to repair the robot themselves. Please hand maintenance work over to qualified maintenance personnel. Do not operate the robot with wet hands.
- ◆ Do not clean or maintain the main machine and charging base with the power on.
- ◆ Please make sure to use original adapters, batteries and other accessories. Do not use third-party accessories.
- ◆ This product contains batteries. Please do not place the product in water or on fire. Please stop using this product if there is any battery problem; the battery needs to be recycled separately, and the used battery should be put in a sealed plastic bag and handled in accordance with local environmental laws and regulations.
- ◆ Please only use a cloth dampened with clean water to clean the appliance.
- ◆ Please note that the robot moves by itself. Take care when walking in the area the robot is cleaning to avoid stepping on it or tripping over it.
- ◆ The appliance is not to be used by persons (including children) with reduced physical, sensory or mental capabilities, or lack of experience and knowledge, unless they have been given supervision or instruction.
- ◆ The appliance is only to be used with the unit provided.
- ◆ It must only be supplied at SELV.
- ◆ This appliance contains batteries that are only replaceable by skilled persons.
- ◆ For the purposes of recharging the battery, only use the detachable supply unit provided with this appliance.
- ◆ This device is for indoor use only. It should be clean and maintained regularly. The appliance is only to be used with the unit provided.
- ◆ This appliance can be used by children aged from 8 years and above and persons with reduced physical, sensory or mental capabilities or lack of experience and knowledge if they have been given supervision or instruction concerning use of the appliance in a safe way and understand the hazards involved.

- ◆ Children shall not play with the appliance. Cleaning and user maintenance shall not be made by children without supervision
- ◆ The battery must be removed from the appliance before it is scrapped;
- ◆ The appliance must be disconnected from the supply mains when removing the battery;
- ◆ The battery is to be disposed of safely.

⚠ Be careful

- ◆ Carefully protect the power cord, avoid pulling, twisting, being caught by the door, or damage and crushing caused by other heavy objects; Do not use the appliance if the cord is damaged.
- ◆ If the charging base is not used for a long time, the power plug should be unplugged from the socket.
- ◆ Please place the cleaning brush out of the reach of children.
- ◆ Empty the dustbin frequently and keep it clean. Do not use the appliance when the dustbin is full.
- ◆ Keep the main frame and charging terminal of the charging base away from metal objects.
- ◆ This appliance is specifically designed to prevent floor scratching. however, we still recommend that you use this appliance to clean a small area of the room before cleaning the entire room to ensure that the floor is not scratched.
- ◆ Please purchase and use the original consumables.

⚠ Reminder

Before using this appliance, please check the following items:

- ◆ Remove fragile or unnecessary objects from the cleaning area, including papers, blinds, or curtain cords; remove expensive pottery, valuables and inflammables from the floor.
- ◆ Do not use this appliance in a room where children sleep alone. otherwise, the child may be injured.
- ◆ Check whether the battery power is sufficient. Please charge it if the power is low.
- ◆ Please empty the dustbin box if it is full.
- ◆ Please close the door of the room if you do not want the robot to enter. During cleaning, the robot may enter other rooms and continue cleaning.
- ◆ In most cases, the anti-fall sensor will prevent the robot from roller down the stairs. If the sensor is dirty or used on a carpet or on a reflective / very dark floor, the effect of the sensor will be compromised it is recommended to set up physical barriers where the robot may fall.
- ◆ Please do not use the robot on the tassels of a carpet in the folding area, so as to prevent the robot from being entangled. Avoid cleaning dark and high pile carpets or carpets thicker than 1.02/26mm, as they may cause robot failure.

⚠ Notice



This symbol on the device or its packaging indicates: Do not dispose of electrical appliances as unsorted municipal waste; use separate collection facilities. Contact your local authority for information regarding the collection systems available. If electrical appliances are disposed of in landfills or dumps, hazardous substances can leak into the groundwater and get into the food chain, damaging your health and well-being. When replacing old appliances with new ones, the retailer is legally obliged to take back your old appliance for disposal at least free of charge.

⚠ FCC Statement

NOTE: This equipment has been tested and found to comply with the limits for a Class B digital device, pursuant to part 15 of the FCC Rules. These limits are designed to provide reasonable protection against harmful interference in a residential installation. This equipment generates uses and can radiate radio frequency energy and, if not installed and used in accordance with the instructions, may cause harmful interference to radio communications. However, there is no guarantee that interference will not occur in a particular installation. If this equipment does cause harmful interference to radio or television reception, which can be determined by turning the equipment off and on, the user is encouraged to try to correct the interference by one or more of the following measures:

- ◆ Reorient or relocate the receiving antenna.
- ◆ Increase the separation between the equipment and receiver.
- ◆ Connect the equipment into an outlet on a circuit different from that to which the receiver is connected.
- ◆ Consult the dealer or an experienced radio/TV technician for help.
- ◆ Changes or modifications not expressly approved by the party responsible for compliance could void the user's authority to operate the equipment.

RF Exposure Warning Statements:

This equipment complies with FCC radiation exposure limits set forth for an uncontrolled environment. This equipment shall be installed and operated with minimum distance 20cm between the radiator & body.

This device complies with Part 15 of the FCC Rules. operation is subject to the follow two conditions:

- (1)This device may not cause harmful interference.
- (2)This device must accept any interference received, including interference that may cause undesired operation.

4. Product use

Important Tips Before Use

- a Remove power cords and small objects from the floor that may entangle Robot Vacuum.
- b Fold tasseled edges of area rugs underneath to prevent tangling Robot Vacuum. Avoid cleaning very dark-colored high-pile rugs or rugs thicker than 1.02 in / 26 mm as they may cause Robot Vacuum to malfunction.
- c Keep Robot Vacuum away from spaces lower than 2.87 in/73 mm to prevent Robot Vacuum from getting stuck. If necessary, place a physical barrier to block off the problem areas.
- d Keep Robot Vacuum away from wet areas.
- e Robot Vacuum may climb on top of objects less than 0.63 in / 16 mm in height. Remove these objects if possible.
- f Anti-drop sensors prevent Robot Vacuum from tumbling down stairs and steep drops. They may work less effectively if dirty or used on reflective/very dark-colored floors. It is recommended to place physical barriers to block off areas where Sweeva may fall.

! Place physical barriers in front of fireplaces and areas that may cause damage to Robot Vacuum if entered.

Prepare

1. Please install side brushes before use.

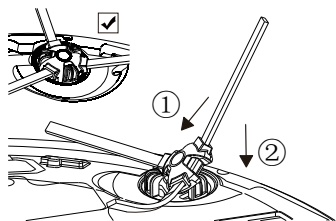

2. Remove the limit stripes in the Sweeva's forward collision bumper on both sides

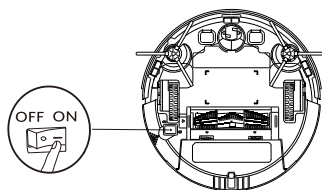

! Before use, the user should remove the foam placed on both sides of the front bumper

3. Place the Charging base on a hard ,level surface and against a wall

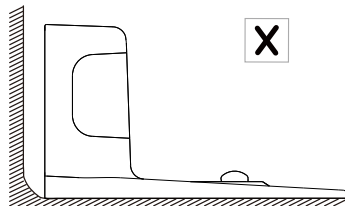
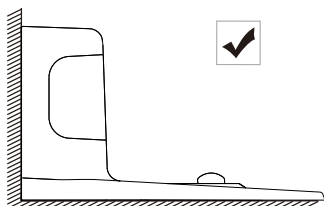

4. Remove objects within 3ft/1m of the left and right side and within 6ft/2m of the front of the charging base.

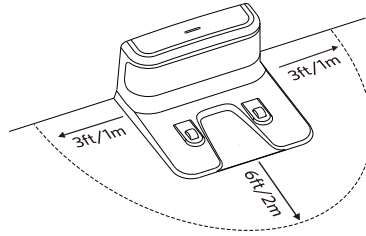

! Do not face the charging base towards strong light or high magnetic fields. (e.g. , television, refrigerator and other home appliances)

5. Connect the round connector of the adapter into the power socket on the charging base and the charging base and the other end into a wall outlet.

When the charging base connects to AC power, the LED indicator on the charging base will turn solid blue.

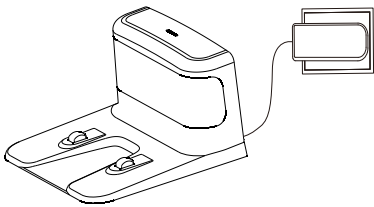

! Install the Charging Base in a location that Robot Vacuum can easily access. It is recommended to place the Charging Base against a wall, and on a hard-level surface rather than on rugs or carpets. Always keep the Charging Base plugged in, otherwise Robot Vacuum will not automatically return to it.

Charge Your Robot Vacuum

Sweeva has a pre-installed rechargeable battery that has to be fully charged before use.

Sweeva returns to the Charging Base at the end of a cleaning cycle or when its battery is running low.

◆ **Method 1:** Attach Sweeva to the Charging Base by aligning its charging pins with the charging pins on the base.

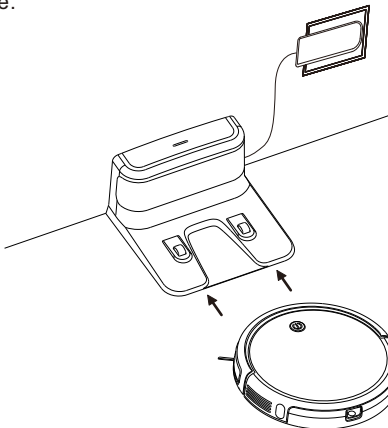

- ◆ **Method 2:** Press the charging button on the remote control to return robot vacuum to the Charging Base.

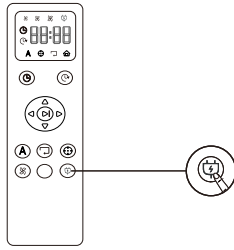

- ◆ **Method 3:** Press and hold the start button on the machine for 3 seconds to return it to the charging base.

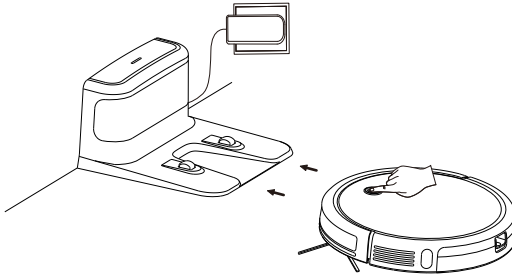

Turn off the main powers witch if Sweeva will not be used for along period of time. To preserve the battery's lifespan, recharge at least once every 6 months.

How to start operating

1. Turn on: Turn on the rocker switch button at the bottom of the robot (shift the gear to the " ON " state)
2. Start: Short press the " Start button " (⏻) on the top of the robot to start the automatic cleaning mode.
3. Pause: When the robot is operating, short press the "start button" (⏻) on top, the robot will pause and enter the standby mode.
4. Recharge: Press and hold the "Start button" (⏻) for three seconds, Once the device beeps once, release the button, robot vacuum will enter recharge mode, It will automatically find its way back to the charging base.
5. Sleep: If there is no operation within 90 seconds, the status light will turn off and the robot will enter sleep mode.

Download TCL Home APP and pair it with robot

You need to download the TCL Home APP with your mobile phone, and pair it with the robot through the WiFi at home. Control the robot with the TCL Home APP. The process of downloading the APP and pairing it with the robot it as follows:

1. Download TCL Home APP

Download and install TCL Home APP (ios)

Method1: Scan the QR code below and Install this app.

Method2: Tap the “App Store” icon on your iPhone.
Search “TCL Home” in the search bar.

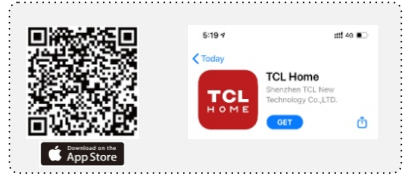

Download and install TCL Home APP (Android)

Method1: Scan the QR code below and Install this app.

Method2: Tap the “Google Play” icon on your iPhone.
Search “TCL Home” in the search bar.



2. Create TCL account (Please refer to the in-app user instructions for more details)

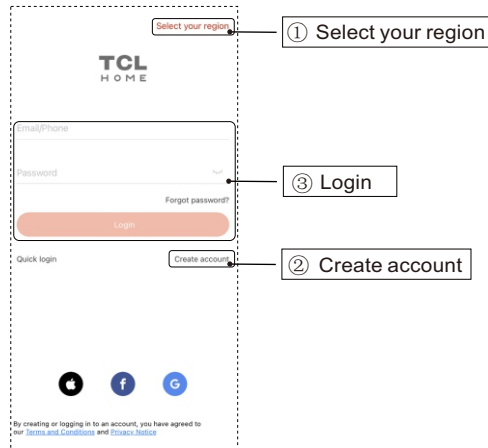

3. Pair the app with the robot

1. Press the rocker switch on the back of the Robot to ensure it is power on, the star / stop button will have solid blue light;

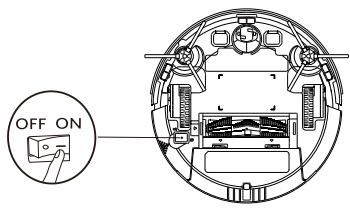

2. Press and hold the start / stop button for 7 seconds, the Robot will make two beeps.

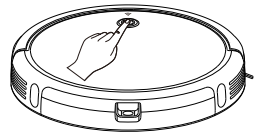

3. When the Wi-Fi indicator flashes blue rapidly; to connect your device and to Wi-Fi network, please follow the steps below:

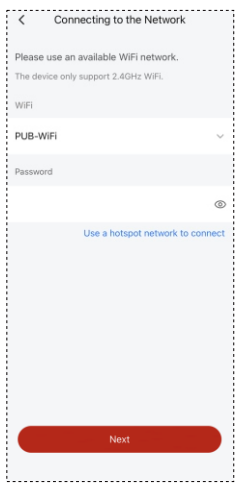
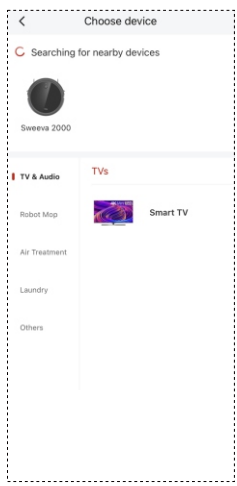

1. As shown in the picture, click the button ① or ② to add the "robot"

2. Select device: select "Sweeva 2000"

3. Select Wi-Fi first, then enter the password (the device only supports 2.4 GHz Wi-Fi)



4. When the figure turns 100%, it means that the robot has been successfully connected to the Wi-Fi network

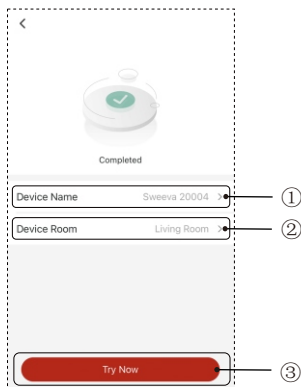

5. After setting the name of the robot and names of rooms, click the "Try Now" button to start using it

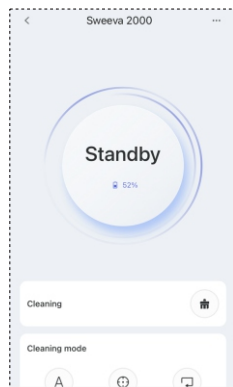

6. The main operation interface on Sweeva 2000 APP

(Notes: The detailed distribution network steps can be operated according to the steps on the app.)

4. Reset Wi-Fi

When the robot fails to be connected with the Internet, please press  and hold it for 7 seconds before the Wifi light turns off. Then, it starts to flash slowly, accompanied by a buzzer sound. This indicates that the robot is ready for new connection.

5. More APP functions

The TCL Home APP has scheduled cleaning, automatic cleaning, corner cleaning, fixed-point cleaning, voice control (connected with Alexa and Google voice assistant) and other functions, please refer to relevant instructions on the APP.

- ⚠️ Due to the continuous development and upgrade of the APP, there may be some minor adjustments on the APP page, please refer to the actual version.
- ◆ Wi-Fi wireless connection only supports networks in the 2.4GHz frequency band and does not support networks in the 5GHz frequency band.
- ◆ If the pair is unsuccessful, please check the Internet status and try to pair again.

Virtual wall

A virtual wall can be used to isolate areas that you do not want to be cleaned. In areas that do not need the robot to enter, a virtual wall can be created along the entrance (as shown in the figure below);

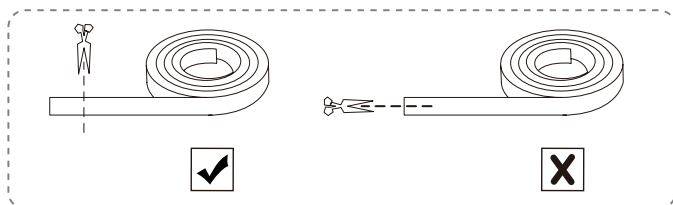

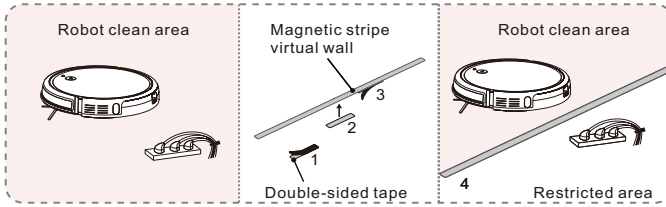

⚠ Stick the virtual device firmly on the floor. Please do not paste a virtual wall near the charging based, so as not to affect recharge.

Key indicator status description

	Blue	Normal power, can enter working mode/standby mode as required
	Red	Error warning
	Red flashes	Error warning
	Orange	In low battery stat at working mode/standby mode/return to charging base
	Orange flashes	The appliance is charging

Error Tones and Indicators

Status	Buzzer alarm	Action
Roller brush stuck	One beep, flash red light	Turn off Sweeva's and remove any hair or debris from the roller brush.
Anti-drop sensors are dirty	Two beeps, solid blue light	Clean the anti-drop sensors.
Side brush failure	Two beeps, flash red light	Turn off Sweeva's and remove any hair or debris from the side brushes.
Side wheel failure	Three beeps, flash red light	Turn off Sweeva's and remove any hair or debris from the wheel.
Forward collision bumper stuck	Four beeps, solid blue light	After repairing the stuck forward collision bumperpress the " start button " to restart the robot.
Suction failure	Five beeps, flash red light	1. Turn off Sweeva's, then remove and empty the dust collector. 2. Make sure the suction inlet is not blocked by any hair or debris.
Low battery warning	Seven beeps, solid orange light	Manually put the robot to the charging base for charging.

How to turn off the robot

Turn off the power button on the bottom side of the robot (turn the gear to " OFF " state)

How to use the remote control

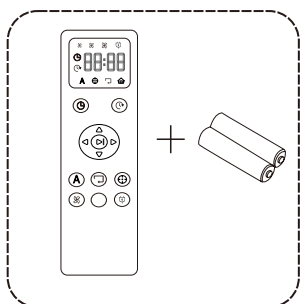

1. Use two AAA battery for the remote control. The battery is included in the package.

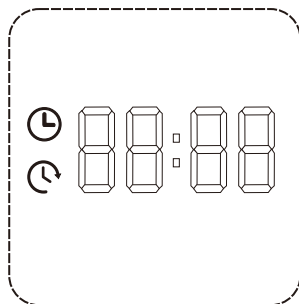

2. Before using the remote, please set the clock time to be your local time zone.

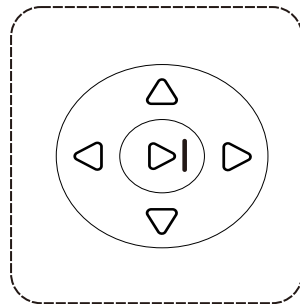

3. Short press the Start Button to start cleaning.

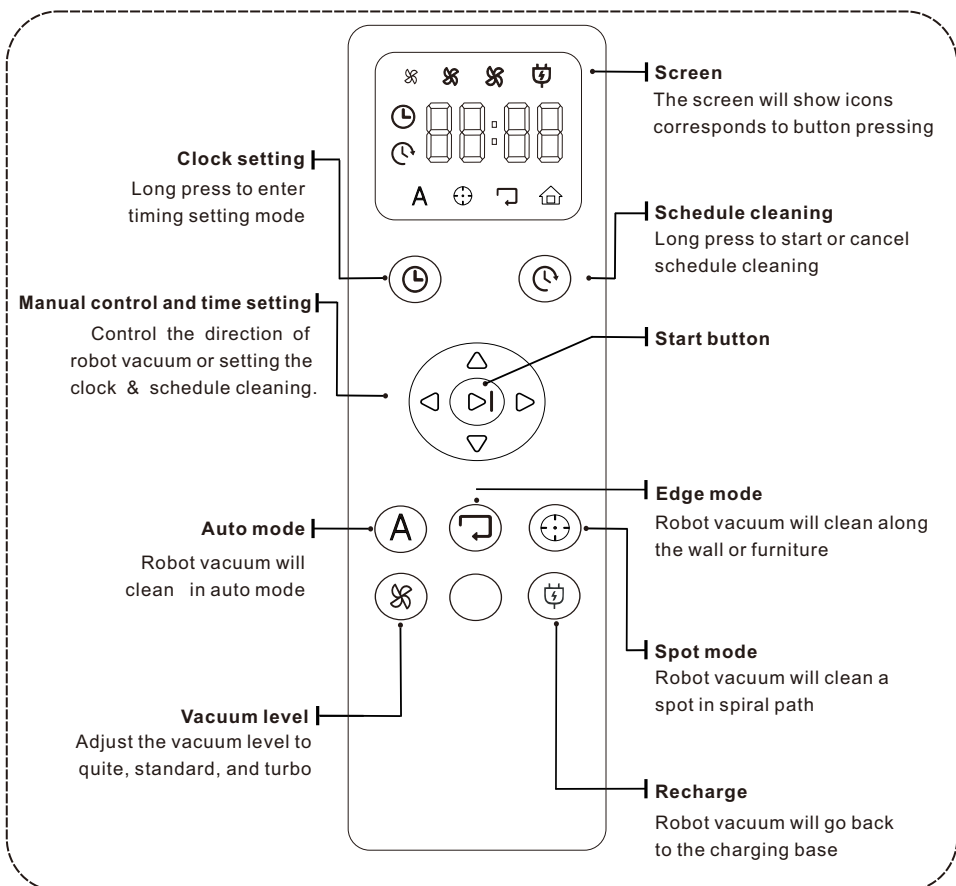

5. Maintenance/replacing consumables

◆ 1. Cleaning of dustbin and filter net (filter net is replaceable)

⚠ Please power off the power before maintenance
Note: Please turn off the power (bottom rocker switch)of the robot before product maintenance /replacing consumables.

The suction power may become weak if the dustbin is full. The dustbin needs to be cleaned before and after each cleaning.

- ① Press the buckle of the dustbin with your thumb, and drag the dustbin out.



- ② (When taking out the dustbin, do not turn it upside down) Hold the dustbin up and down with both hands, and open the dustbin forcefully;

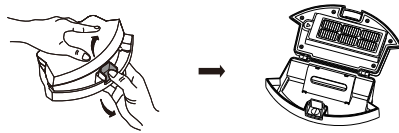

- ③ Hold the dustbin with your left hand, tilt it at a suitable angle, and use the cleaning tool with your right hand to pour out the dust in the dustbin;

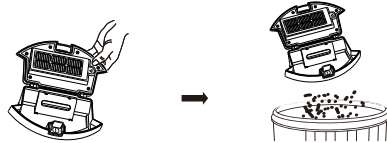

- ④ Hold this position with your thumb to the left and pull up the filter;

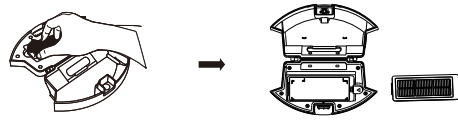

- ⑤ Rinse the dustbin and filter(not frequently, monthly cleaning is recommended), wash for at least 1 minute, and shake off the water drops. Please wait until the dust bin and filter are completely dried(≥24h) before using it, to ensure their service life.

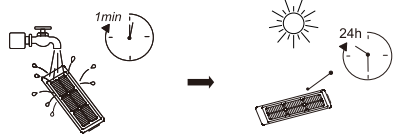

- ⑥ Filter installation/new filter net replacement: Insert the filter net into the housing slot, and then fasten the filter downwards until it buckles into place.



- ⑦ After closing the upper cover, push the dustbin into the main machine (make sure the dustbin is fully inserted until it buckles into the right place).

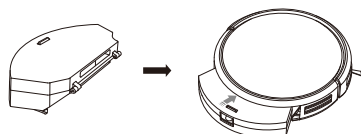

◆ 2. Cleaning of roller brush (roller brush are replaceable)

Foreign substances such as hair is easy to adhere to roller brushes. Roller brush may be damaged if there is too much foreign substances on them. It is recommended to clean them once a week.

- ① Turn the main machine over (with the bottom shell facing upwards), hold the buckle with both hands, lift it up, and take out the brush cover.
- ② Use your fingers to hold the bearing far away from the switch, and take the other end of the support holder, and take out the roller brush upwards.
- ③ Use cleaning tools to clean the hair and other dirt on the roller brush slot.
- ④ Roller brush installation/new roller brush replacement: Insert one end of the roller brush square bearing seat into the corresponding square slot of the roller brush slot and slide into place (reverse installation does not work).
- ⑤ Make sure the main brush is aligned properly in the robot and then fasten the roller brush cover downward.

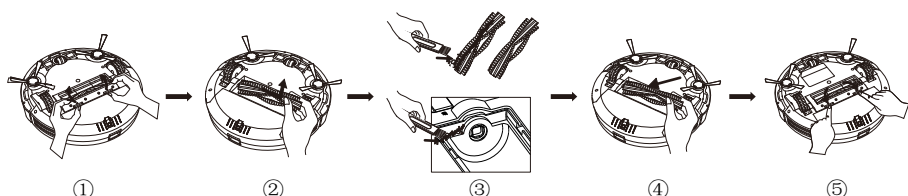

◆ 3. Cleaning of side brushes (side brushes are replaceable)

Foreign substances such as hair is easy to adhere to side brushes. side brushes may be damaged if there is too much foreign substances on them. It is recommended to clean them once a week.

- ① With the bottom shell of the main machine facing upwards, pull out the side brush forcefully;
- ② Use a cleaning tool to clean up the dirt on the side brush and the slot, and the hair on the side brush can be cut off with a cleaning tool (dry brushing works, washing doesn't work).
- ③ Reinstall the side brush/new side brush replacement: hold one corner of the side brush, and the other side against the corresponding buckle, press the side brush down into the slot.

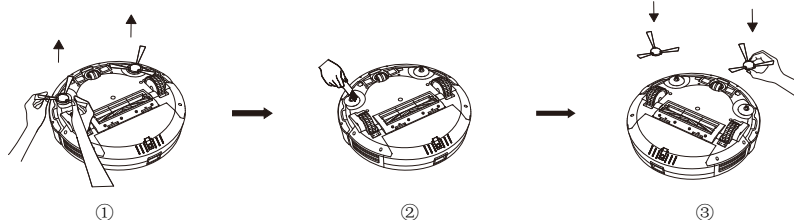

◆ 4. Cleaning of sensor

Foreign substances may adhere to the sensors on the bottom and side rear of the robot. If too much foreign substances adhere to the sensor at the bottom of the robot, the robot may fall off ledges. It is recommended to clean the sensors once a week.

Please gently wipe each sensor cover with a soft dry cloth, including:

- (1) Wall sensors on both sides of the robot;
- (2) Front infrared anti-collision sensors;
- (3) 3 anti-fall sensors on the bottom side;



① Wall sensors on both sides of the robot;



② Front infrared anti-collision sensor;

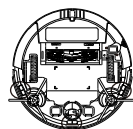

③ 3 anti-fall sensors at the bottom

◆ 5. Cleaning of charging contacts

Foreign substances may adhere to the bottom of the machine and the charging contacts of charging base. If too much foreign substances adheres to the contact pins at the bottom of the machine, the machine may not be able to charge normally. It is recommended to clean them once a week.

The position in the figure is where the charging contacts are located. Please use a dry cloth to clean the charging pole pieces on the main machine and the charging base (please turn off the power when cleaning)

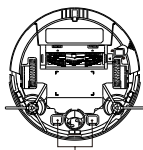

charging contacts on the main machine



charging contacts on the charging base

◆ 6. Cleaning of the omni-direction wheel

Foreign substances may adhere to the omni-direction wheels of the machine. If too much foreign substances adheres to the omni-direction wheels at the bottom of the machine, it may prevent the machine from moving forward and make it unable to clean or cause low cleaning efficiency. It is recommended to clean them once a week.

Remove the wheels from the front caster assembly and remove the hair or dirt in the assembly shell and those entangled on the axle; When completed, reinstall the wheels into the front c aster assembly.

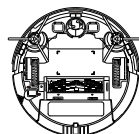
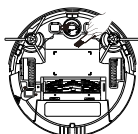

6. Maintenance and replacement frequency

Name	Maintenance frequency	Replacement frequency
Dustbin	After each use	-
Filter	Once a week (twice a week for families with pets)	Every 2-3 months
Roller brush	Once a week (twice a week for families with pets)	Every 6-12 months
Side brush	Once a week (twice a week for families with pets)	Every 3-6 months
Sensor	Once a month	-
Charging contact	Once a month	-
Omni-direction wheel	Once a month	-





Note: Sweeva has many different spare parts and components. Please purchase spare parts through the "TCL Home" App or by visiting TCL's offline or online stores.

7. Troubleshooting

Failure description	Solutions
Low battery voltage	Charge the robot manually
Roller brush is not spinning	Remove hair and foreign substances on the roller brush.
Side brush is not spinning	Remove hair and foreign substances on the side brush.
Unable to start the robot	Confirm whether the robot is fully charged. Confirm whether the power button on the bottom of the robot is in the "ON" position
Weak suction	Check whether the fan suction port is blocked by foreign substances. Empty the dustbin. Clean or replace the high-efficiency filter of the dustbin.
Louder noise	Confirm whether the dustbin is installed correctly. Confirm whether the high-efficiency filter of the dust bin is installed. Check if there is any foreign substances stuck on the roller brush or side brushes.
Unable to start with the remote control	Replace the remote control battery (triple-A battery)
Unable to charge	Remove the objects around the charging base and make sure that the power supply is connected to the charging base Please wipe the charging contacts of the charging base with a dry cloth. Please wipe the charging contacts of the main machine with a dry cloth.
The robot stops automatically	Whether the roller brush is stuck and stops spinning, whether the side brush is stuck and stops spinning. Whether the side wheel is stuck, which makes the robot unable to move forward Confirm whether the robot is feeding.

8. Basic parameters

Sweeva2000 main machine

	Model	B200A
	Size	320mmX323.5mmX70mm
	Battery	Li-Ion 2900mAh
	Net weight	4.07kg
	Rated voltage	14.1V
	Rated power	30W
	Power input	19V $\overline{\text{---}}$ 0.6A
	Model	B100G00AA
	Input	19V $\overline{\text{---}}$ 0.6A
	Output	19V $\overline{\text{---}}$ 0.6A

Sweeva2000 main adapter

Model: GSC*X*0600S019V12E (X=U,T,V,B,U=US, T=JP,V=EU,B=UK).	Connector type	DC5.5
	Rated input	100-240V~0.5AMax, 50/60Hz
	Rated output	19V $\overline{\text{---}}$ 0.6A

X=U stands for US plug, X=T stands for Japan plug, X=V stands for Europe plug, X=B stands for UK plug.

Sweeva2000

Saugroboter

Katalog.....	19
1. Produktbeschreibung.....	20
2. Verpackungsliste.....	21
3. Sicherheitsanweisungen.....	22-24
4. Verwendung des Produkts.....	25-32
5. Wartung/Austausch von Verbrauchsmaterialien.....	33-35
6. Wartung und Austauschhäufigkeit.....	35
7. Fehlersuche.....	36
8. Grundlegende Parameter.....	36

1. Produktbeschreibung

Saugroboter

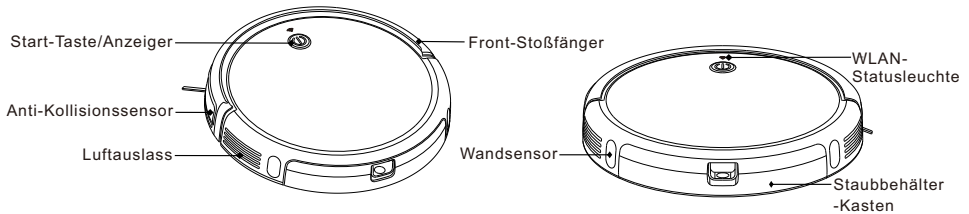

Unterseite des Saugroboters

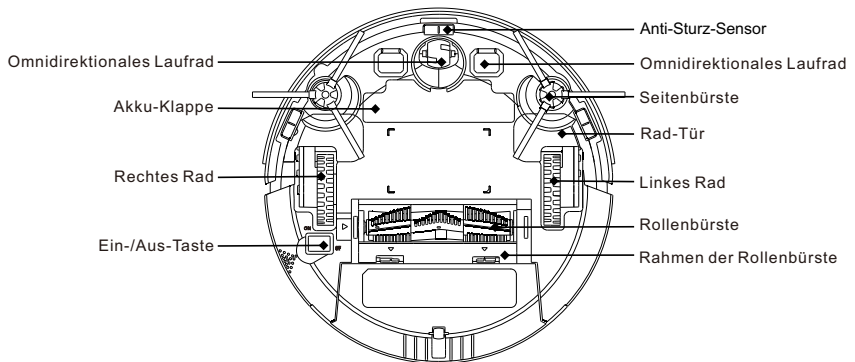

Ladestation

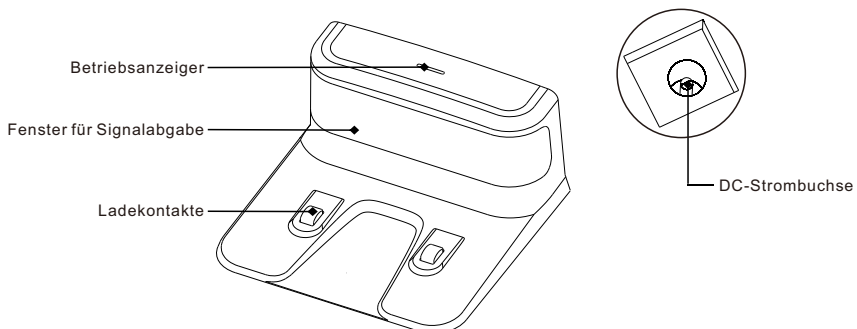

2. Verpackungsliste

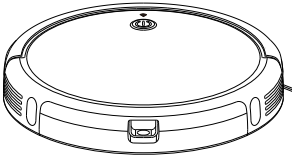

Saugroboter X 1

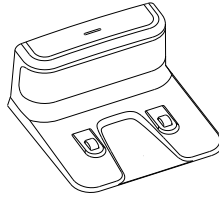

Ladestation X 1

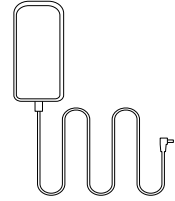

Netzteil X 1

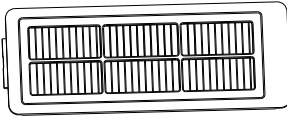

Zusätzlicher Filter X 1

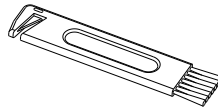

Zusätzlicher Filter X 1

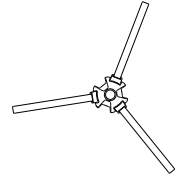

Seitenbürsten X 4

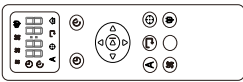

Fernbedienung X 1

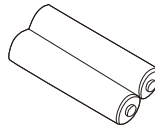

AAA-Batterie X 2

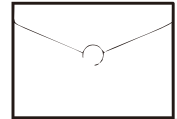

Benutzerhandbuch und
andere Dokumente X 1

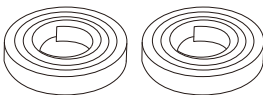

Magnetstreifen X 2

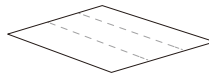

Doppelseitiges
Kleband X 1

3. Sicherheitsanweisungen

Die folgenden Sicherheitsanweisungen dienen dazu, den Benutzer anzuleiten, das Produkt sicher und korrekt zu verwenden, um das Risiko von Verletzungen oder Schäden zu vermeiden.

Grundlegende Vorsichtsmaßnahmen

Nachdem Sie dieses Handbuch gelesen haben, bewahren Sie es bitte an einem leicht zugänglichen Ort auf.

- ◆ Dieses Symbol ist ein Warnsymbol. Dieses Symbol warnt Sie vor möglichen Gefahren, die zu Sachschäden oder schweren Verletzungen oder zum Tod führen können.
- ◆ Warnung weist auf eine Situation hin, die, wenn sie nicht vermieden wird, zum Tod oder zu schweren Verletzungen führen kann.
- ◆ Achten Sie auf den blinkenden Anzeiger. Sie kann zu leichten oder mittelschweren Verletzungen führen, wenn sie nicht vermieden wird.

Warnung

- ◆ Bitte lesen Sie dieses Handbuch vor der Verwendung des Produkts sorgfältig durch, um sich über die Verwendung des Produkts und die Vorsichtsmaßnahmen zu informieren.
- ◆ Dieses Gerät kann von Kindern ab 8 Jahren und darüber verwendet werden. Personen mit körperlichen, geistigen oder sensorischen Beeinträchtigungen dürfen dieses Produkt nicht benutzen oder betreiben.
- ◆ Dieses Produkt ist kein Spielzeug. Kinder dürfen nicht mit dem Gerät spielen. Kleine Kinder und Haustiere
- ◆ sollten beaufsichtigt werden, wenn der Roboter in Betrieb ist.
- ◆ Kinder dürfen nicht mit der Produktverpackung spielen, da es sonst Erstickung verursachen kann.
- ◆ Bitte stecken Sie keine Körperteile (wie Hände oder Füße) unter die Bürsten oder Räder des Geräts, wenn es in Betrieb ist.
- ◆ Stellen Sie keine Gegenstände auf den stehenden oder sich bewegenden Roboter. Bitte setzen oder lehnen Sie sich nicht auf das Gerät.
- ◆ Reinigen Sie keine brennenden Gegenstände.
- ◆ Verwenden Sie das Gerät nicht zum Aufnehmen von harten oder scharfen Gegenständen, wie z. B. Glasscheiben, Eisennägeln usw.
- ◆ Verwenden Sie das Gerät nicht in feuchter oder brennbarer, explosiver, korrosiver Umgebung oder mit einer freiliegenden Steckdose.
- ◆ Versprühen oder stellen Sie keine brennbaren Materialien (Benzin, Verdüner usw.), Tenside (Reinigungsmittel, Badartikel usw.) oder Getränke um das Gerät herum, da dies sonst Brände oder Produktfehlfunktionen verursachen kann.
- ◆ Gießen Sie kein Wasser, Reinigungsmittel usw. in das Gerät, da dies sonst zu einer Produktfehlfunktion führen kann.
- ◆ Dieses Produkt ist ein Produkt für den Innenbereich und darf nur in Innenräumen verwendet werden. Verwenden Sie es nicht im Freien oder in einer freiliegenden Umgebung ohne Schutzzäune, die ein Abstürzen des Geräts verhindern. Gleichzeitig sollten physische Begrenzungen verwendet werden, um zu verhindern, dass es auf den Balkon gelangt, um einen sicheren Betrieb sicherzustellen.
- ◆ Um einen Stromschlag zu vermeiden, dürfen Sie die Elektronik des Roboters, die Akkus und die Ladestation nicht freilegen. Es ist strengstens untersagt, dass der Benutzer den Roboter selbst repariert. Bitte übergeben Sie Wartungsarbeiten an qualifiziertes Wartungspersonal. Betreiben Sie den Roboter nicht mit nassen Händen.
- ◆ Reinigen oder warten Sie die Hauptmaschine und die Ladestation nicht bei eingeschalteter Stromversorgung. Achten Sie darauf, dass Sie Original-Netzteile, -Akkus und anderes Zubehör verwenden, verwenden Sie kein
- ◆ Fremdzubehör.
- ◆ Dieses Produkt enthält Akkus, bitte legen Sie das Produkt nicht ins Wasser oder ins Feuer; bitte verwenden Sie das Produkt nicht weiter, wenn ein Problem mit dem Akku auftritt; der Akku muss separat recycelt werden, und der verbrauchte Akku muss in einen versiegelten Plastikbeutel gegeben und gemäß den örtlichen Umweltgesetzen und -vorschriften gehandhabt werden.
- ◆ Bitte verwenden Sie zur Reinigung des Geräts nur ein mit sauberem Wasser befeuchtetes Tuch.
- ◆ Bitte beachten Sie, dass sich der Roboter von selbst bewegt. Seien Sie vorsichtig, wenn Sie in dem Bereich gehen, den der Roboter reinigt, um zu vermeiden, dass Sie auf ihn treten.

- ◆ Das Gerät ist nicht dafür bestimmt, durch Personen (einschließlich Kinder) mit eingeschränkten physischen, sensorischen oder geistigen Fähigkeiten oder mangels Erfahrung und mangels Wissen benutzt zu werden, es sei denn, sie werden beaufsichtigt oder erhaltenen Anweisungen.
- ◆ Das Gerät darf nur mit dem mitgelieferten Gerät verwendet werden.
- ◆ Es darf nur mit SELV versorgt werden.
- ◆ Dieses Gerät enthält Batterien, die nur von Fachkräften ausgewechselt werden dürfen.
- ◆ Verwenden Sie zum Aufladen des Akkus nur die mitgelieferte, abnehmbare Versorgungseinheit.
- ◆ Dieses Gerät ist nur für den Gebrauch in Innenräumen bestimmt. Es sollte regelmäßig gereinigt und gewartet werden. Das Gerät darf nur mit der mitgelieferten Einheit verwendet werden.

⚠ Seien Sie vorsichtig

- ◆ Schützen Sie das Stromkabel sorgfältig, vermeiden Sie Ziehen, Verdrehen, Hängenbleiben an der Tür oder Beschädigung und Quetschung durch andere schwere Gegenstände; verwenden Sie das Gerät nicht, wenn das Kabel beschädigt ist.
- ◆ Wenn die Ladestation für längere Zeit nicht verwendet wird, sollte der Netzstecker aus der Steckdose gezogen werden.
- ◆ Bitte stellen Sie die Reinigungsbürste außerhalb der Reichweite von Kindern auf.
- ◆ Leeren Sie den Staubbehälter häufig und halten Sie ihn sauber. Verwenden Sie das Gerät nicht, wenn der Staubbehälter voll ist.
- ◆ Halten Sie den Hauptrahmen und die Ladeklemmen der Ladestation von Metallgegenständen fern.
- ◆ Dieses Gerät ist so konstruiert, dass es den Boden nicht zerkratzt. Wir empfehlen Ihnen dennoch, mit diesem Gerät einen kleinen Bereich des Raums zu reinigen, bevor Sie den gesamten Raum reinigen, um sicherzustellen, dass der Boden nicht zerkratzt wird.
- ◆ Bitte kaufen und verwenden Sie die Original-Verbrauchsmaterialien.

⚠ Zur Erinnerung

Bevor Sie dieses Gerät verwenden, überprüfen Sie bitte die folgenden Punkte:

- ◆ Entfernen Sie zerbrechliche oder unnötige Gegenstände aus dem Reinigungsbereich, wie z. B. Papiere, Jalousien oder Vorhangschnüre; entfernen Sie teure Töpferwaren, Wertgegenstände und brennbare Gegenstände vom Boden.
- ◆ Verwenden Sie dieses Gerät nicht in einem Raum, in dem Kinder alleine schlafen. Andernfalls kann das Kind verletzt werden..
- ◆ Prüfen Sie, ob die Akkuleistung ausreichend ist. Bitte laden Sie ihn auf, wenn die Leistung gering ist.
- ◆ Leeren Sie bitte den Staubbehälter-Kasten, wenn er voll ist.
- ◆ Bitte schließen Sie die Zimmertür, wenn Sie nicht möchten, dass der Roboter ihn reinigt. Während der Reinigung kann der Roboter andere Räume bearbeiten und die Reinigung fortsetzen.
- ◆ In den meisten Fällen verhindert der Anti-Sturz-Sensor, dass der Roboter die Treppe herunterrollt. Wenn der Sensor verschmutzt ist oder auf einem Teppich oder auf einem reflektierenden/sehr dunklen Boden verwendet wird, wird die Wirkung des Sensors beeinträchtigt. Es wird empfohlen, physische Begrenzungen einzurichten, wo der Roboter abstürzen könnte.
- ◆ Bitte verwenden Sie den Roboter nicht auf den Quasten eines Teppichs im Faltbereich, um zu verhindern, dass sich der Roboter verfangen kann. Vermeiden Sie es, dunkle und hochflorige Teppiche oder Teppiche mit einer Dicke von mehr als 26 mm/1,02 Zoll zu reinigen, da dies eine Fehlfunktion des Roboters verursachen kann.

⚠ Hinweis



Dieses Symbol auf dem Gerät oder seiner Verpackung weist darauf hin: Entsorgen Sie Alt-Elektrogeräte nicht als unsortierten Siedlungsabfall, sondern verwenden Sie getrennte Sammelstellen. Wenden Sie sich an Ihre örtliche Behörde, um Informationen über die verfügbaren Sammelsysteme zu erhalten. Wenn Alt-Elektrogeräte auf Deponien oder Müllkippen entsorgt werden, können gefährliche Stoffe ins Grundwasser und in die Nahrungskette gelangen und Ihre Gesundheit und Ihr Wohlbefinden beeinträchtigen. Beim Austausch von Altgeräten gegen Neugeräte ist der Händler gesetzlich verpflichtet, Ihr Altgerät zur Entsorgung zumindest kostenlos zurückzunehmen.

⚠ FCC-Erklärung

HINWEIS: Dieses Gerät wurde getestet und entspricht den Grenzwerten für ein digitales Gerät der Klasse B gemäß Teil 15 der FCC-Bestimmungen. Diese Grenzwerte sollen einen angemessenen Schutz gegen schädliche Interferenzen in einer Wohnanlage bieten. Dieses Gerät erzeugt Anwendungen und kann Hochfrequenzenergie ausstrahlen und kann, wenn es nicht gemäß den Anweisungen installiert und verwendet wird, schädliche Interferenzen beim Funkverkehr verursachen. Es kann jedoch nicht garantiert werden, dass bei einer bestimmten Installation keine Interferenzen auftreten. Wenn dieses Gerät beim Radio- oder Fernsehempfang schädliche Interferenzen verursacht, die durch Aus- und Einschalten des Geräts festgestellt werden können, wird dem Benutzer empfohlen, zu versuchen, die Interferenzen durch eine oder mehrere der folgenden Maßnahmen zu beheben:

- ◆ Richten Sie die Empfangsantenne neu aus oder verlegen Sie sie.
- ◆ Vergrößern Sie den Abstand zwischen Gerät und Empfänger.
- ◆ Schließen Sie das Gerät an eine Steckdose eines anderen Stromkreises als der des Empfängers an.
- ◆ Wenden Sie sich an den Händler oder einen erfahrenen Radio-/TV-Techniker, um Hilfe zu erhalten
- ◆ Änderungen oder Modifikationen, die nicht ausdrücklich von der für die Konformität verantwortlichen Partei genehmigt wurden, können die Berechtigung des Benutzers zum Betrieb des Geräts erlöschen lassen.

Dieses Gerät entspricht Teil 15 der FCC-Bestimmungen. Der Betrieb unterliegt den folgenden zwei Bedingungen:

(1) Dieses Gerät darf keine schädlichen Störungen verursachen.

(2) Dieses Gerät muss alle empfangenen Störungen akzeptieren, einschließlich Störungen, die einen unerwünschten Betrieb verursachen können.

4. Verwendung des Produkts

Wichtige Tipps vor der Verwendung des Sweeva

- a Entfernen Sie Stromkabel und kleine Gegenstände vom Boden, in denen sich der Saugroboter verfangen könnte.
- b Falten Sie die Ränder von Teppichen mit Quasten nach unten, damit sich der Saugroboter nicht verfangen kann. Vermeiden Sie es, sehr dunkle, hochflorige Teppiche oder Teppiche mit einer Dicke von mehr als 26 mm/1,02 Zoll zu reinigen, da sie eine Fehlfunktion des Saugroboters verursachen können.
- c Halten Sie den Saugroboter von Orten fern, die niedriger als 71 mm/2,8 Zoll sind, um zu verhindern, dass sich der Saugroboter festfährt. Falls erforderlich, stellen Sie eine physische Begrenzung auf, um die Problembereiche abzusperren.
- d Halten Sie Saugroboter von nassen Bereichen fern.
- e Der Saugroboter kann auf Gegenstände klettern, die weniger als 20 mm/0,79 Zoll hoch sind. Entfernen Sie diese Gegenstände, wenn möglich.
- f Die Anti-Sturz-Sensoren verhindern, dass der Saugroboter Treppen und steile Abhänge hinabstürzt. Sie können weniger effektiv arbeiten, wenn sie verschmutzt sind oder auf reflektierenden/sehr dunkel gefärbten Böden verwendet werden. Es wird empfohlen, physische Begrenzungen zu errichten, um Bereiche abzusperren, in die der Saugroboter stürzen könnte.

⚠ Stellen Sie physische Begrenzungen vor Kaminen und Bereichen auf, die beim Bearbeiten Schäden am Saugroboter verursachen können.

Vorbereiten

1. Installieren Sie die Seitenbürsten vor der Verwendung..

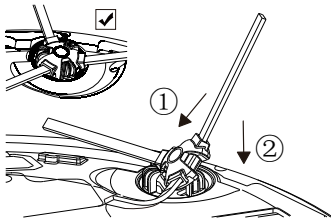

2. Entfernen Sie auf beiden Seiten die Begrenzungsstreifen im vorderen Kollisionsschutz des Sweeva.

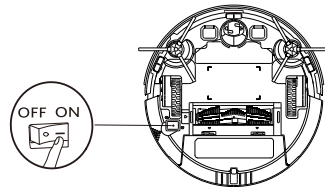

⚠ Vor dem Gebrauch sollte der Benutzer den auf beiden Seiten der vorderen Stoßstange angebrachten Schaumstoff entfernen

3. Bitte schalten Sie das Gerät vor der Wartung aus

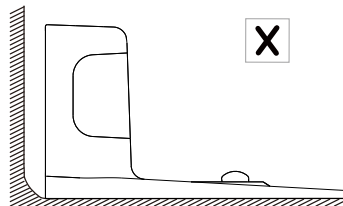
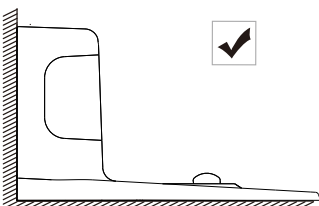

4. Entfernen Sie Gegenstände innerhalb eines Abstands von 1 m/3 Fuß zur linken und rechten Seite und innerhalb eines Abstands von 2 m/6 Fuß zur Vorderseite der Ladestation.

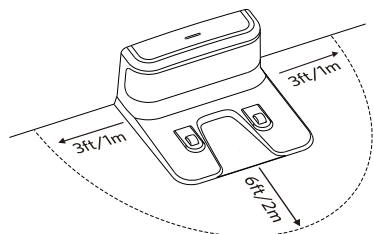

- ⚠** Setzen Sie die Ladestation nicht starkem Licht oder starken Magnetfeldern aus. (z. B. Fernseher, Kühlschrank und andere Haushaltsgeräte)

5. Stecken Sie den runden Stecker des Netzteils in die Steckdose an der Ladestation und das andere Ende in eine Wandsteckdose.

Wenn die Ladestation mit dem Netz verbunden ist, leuchtet der LED-Anzeiger an der Ladestation konstant blau.

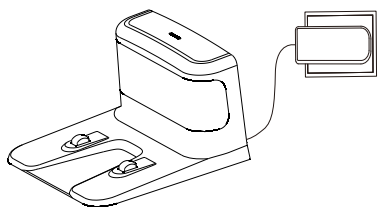

- ⚠** Stellen Sie die Ladestation an einem Ort auf, der für den Saugroboter leicht zugänglich ist. Es wird empfohlen, die Ladestation an einer Wand und auf einer harten, ebenen Fläche und nicht auf Teppichen aufzustellen. Lassen Sie die Ladestation immer eingesteckt, da der Saugroboter sonst nicht automatisch zu ihr zurückkehrt.

Laden Sie Ihren Saugroboter auf

Sweeva hat einen vorinstallierten Akku, der vor der Verwendung vollständig aufgeladen werden muss. Sweeva kehrt am Ende eines Reinigungszyklus oder bei niedrigem Akkuladestand in die Ladestation zurück.

- ◆ **Verfahren 1:** Bringen Sie den Sweeva an der Ladestation an, indem Sie seine Ladestifte mit den Ladekontakten an der Station ausrichten.

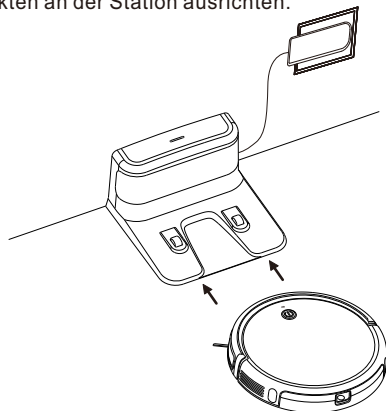

- ◆ **Verfahren 2:** Drücken Sie die Lade-Taste auf der Fernbedienung, um den Saugroboter in die Ladestation zurückzubringen.

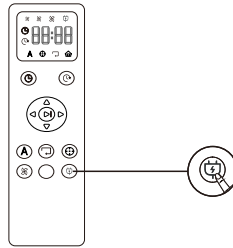

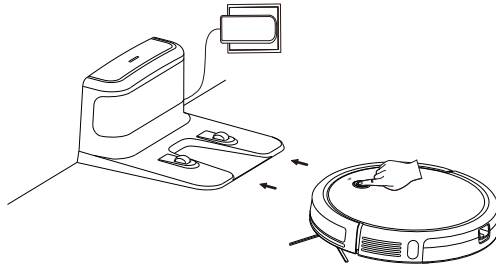

- ◆ **Verfahren 3:** Drücken Sie die Start-Taste am Gerät 3 Sekunden lang, um es in die Ladestation zurückzubringen.



! Schalten Sie den Netzschalter aus, wenn der Saugroboter längere Zeit nicht verwendet wird. Um die Nutzungsdauer des Akkus zu erhalten, laden Sie ihn mindestens einmal alle 6 Monate auf.

Wie Sie den Betrieb starten

1. Einschalten: Schalten Sie die Taste des Wippschalters an der Unterseite des Roboters ein (schalten Sie den Gang in den Zustand „EIN“).
2. Starten: Drücken Sie kurz die „Start-Taste“  an der Vorderseite des Roboters, um den automatischen Reinigungsmodus zu starten.
3. Pause: Wenn der Roboter in Betrieb ist, drücken Sie kurz die „Start-Taste“  an der Vorderseite des Roboters, um den automatischen Reinigungsmodus zu starten.
4. Aufladen: Halten Sie die „Start-Taste“  drei Sekunden lang gedrückt. Wenn Sie einen Piepton hören, lassen Sie die Taste los, der Saugroboter wechselt in den Auflademodus und findet selbstständig seinen Weg zur Ladestation, um sich aufzuladen.
5. Ruhezustand: Wenn innerhalb von 90 Sekunden kein Betrieb erfolgt, erlischt die Statusleuchte und der Roboter geht in den Schlafmodus.

TCL Home APP herunterladen und mit dem Roboter koppeln

Sie müssen die TCL Home APP mit Ihrem Mobiltelefon herunterladen und sie mit dem Roboter über das WLAN zu Hause koppeln. Steuern Sie den Roboter mit der TCL Home APP. Der Ablauf des Herunterladens der App und der Kopplung mit dem Roboter ist wie folgt:

1. TCL Home APP herunterladen

Herunterladen und installieren der TCL Home APP (iOS)

Verfahren 1: Scannen Sie den QR-Code unten und installieren Sie diese App.

Verfahren 2: Tippen Sie auf das Symbol „App Store“ auf Ihrem iPhone. Suchen Sie „TCL Home“ in der Suchleiste.

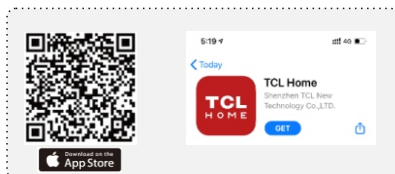

Laden Sie die TCL Home APP (Android) herunter und installieren Sie sie.

Verfahren 1: Scannen Sie den QR-Code unten und installieren Sie diese App.

Verfahren 2: Tippen Sie auf das „Google Play“-Symbol auf Ihrem iPhone.

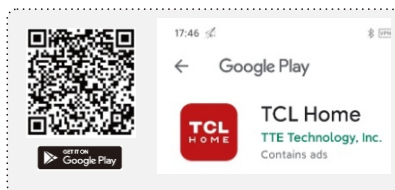

2. Erstellen Sie ein TCL-Konto (Bitte lesen Sie die In-App-Benutzeranleitung für weitere Details)

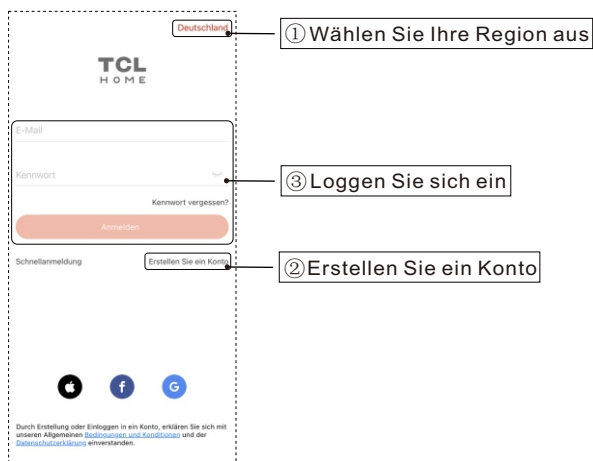

3. Koppeln Sie die App mit dem Roboter

1. Drücken Sie den Wippschalter auf der Rückseite des Roboters, um sicherzustellen, dass er eingeschaltet ist; die Start/Stopp-Taste leuchtet konstant blau;

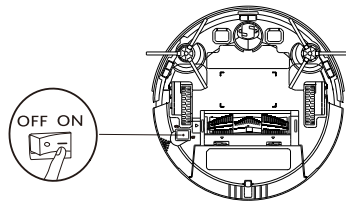

2. Halten Sie die Start-/Stopp-Taste 7 Sekunden lang gedrückt, der Roboter gibt zwei Pieptöne ab.

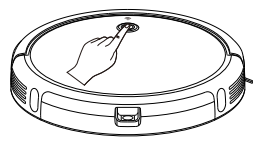

3. Wenn die Wi-Fi-Anzeige schnell blau blinkt; um den Roboter mit Ihrem Gerät und dem Wi-Fi-Netzwerk zu verbinden, gehen Sie bitte wie folgt vor:

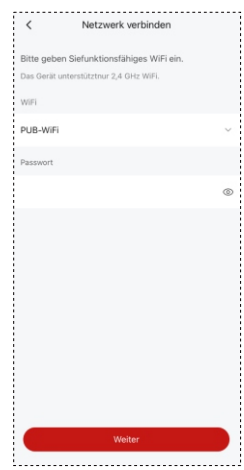
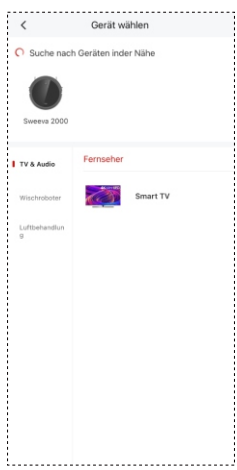

1. Klicken Sie, wie in der Abbildung dargestellt, auf die Schaltfläche ① oder ②, um den „Roboter“ hinzuzufügen

2. Wählen Sie das Gerät aus: wählen Sie „Sweeva 2000“

3. Wählen Sie zuerst das Wi-Fi aus und geben Sie dann das Passwort ein (das Gerät unterstützt ausschließlich das 2,4-GHz-Wi-Fi)



4. Wenn 100 % angezeigt wird, bedeutet dies, dass der Roboter erfolgreich mit dem Wi-Fi Netzwerk verbunden wurde

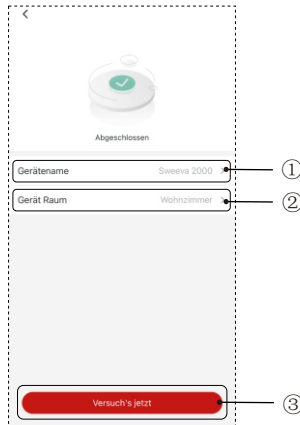

5. Nachdem Sie den Namen des Roboters und die Namen der Räume festgelegt haben, klicken Sie auf die Schaltfläche „Jetzt ausprobieren“, um den Roboter zu verwenden

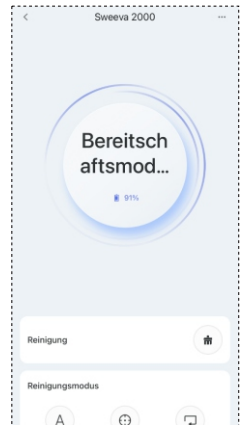

6. Die Haupt-Bedienungsschnittstelle der Sweeva 2000 APP

(Hinweise: Die einzelnen Schritte für das Verteilernetzwerk können entsprechend den Schritten in der App durchgeführt werden.)

4. WLAN zurücksetzen

Wenn der Roboter nicht mit dem Internet verbunden werden kann, drücken Sie bitte  und halten Sie die Taste 7 Sekunden lang gedrückt, bevor die WLAN-Leuchte erlischt. Dann beginnt es langsam zu blinken, begleitet von einem Summertönen. Dies zeigt an, dass der Roboter für eine neue Verbindung bereit ist.

5. Weitere APP-Funktionen

Die TCL Home APP verfügt über Reinigungsplanung, automatische Reinigung, Eckenreinigung, Festpunktreinigung, Sprachsteuerung (verbunden mit Alexa und Google Sprachassistent) und andere Funktionen, bitte beachten Sie die entsprechenden Anweisungen auf der APP.

- ◆ Aufgrund der kontinuierlichen Entwicklung und Aktualisierung der APP kann es einige kleinere Anpassungen auf der APP-Seite geben, bitte beachten Sie die aktuelle Version.
- ⚠ ◆ WLAN-drahtlose Verbindung unterstützt nur Netzwerke im 2,4-GHz-Frequenzband und keine Netzwerke im 5-GHz-Frequenzband.
- ◆ Wenn die Kopplung nicht erfolgreich ist, überprüfen Sie bitte den Internetstatus und versuchen Sie die Kopplung erneut.

Virtuelle Wand

Eine virtuelle Wand kann verwendet werden, um Bereiche zu isolieren, die nicht gereinigt werden sollen. In Bereichen, die der Roboter nicht bearbeiten soll, kann eine virtuelle Wand entlang des Eingangs erstellt werden (wie in der Abbildung unten gezeigt);

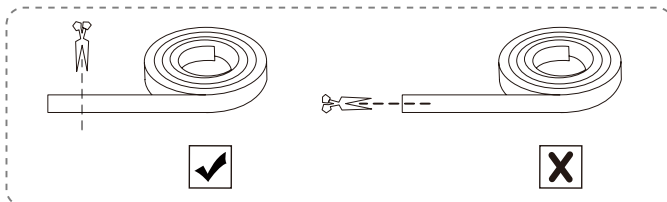

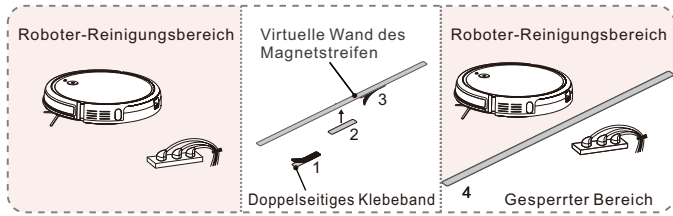

! Kleben Sie das virtuelle Gerät fest auf den Boden. Bitte kleben Sie keine virtuelle Wand in der Nähe der Ladestation, um das Aufladen nicht zu beeinträchtigen.

Beschreibung des Status der Kennzahl

	Blau	Normale Leistung, kann je nach Bedarf in den Arbeitsmodus /Standby-Modus wechseln
	Rot	Fehlerwarnung
	Rot blinkt	Fehlerwarnung
	Orange	Bei niedrigem Akkustand im Arbeitsmodus/Standby-Modus/Rückkehr zur Ladestation
	Orange blinkt	Das Gerät wird geladen

Fehlertöne und Anzeigen

Status	Summersignal	Aktion
Die Rollenbürste steckt fest	Ein Signalton, rotes Blinklicht	Schalten Sie den Sweeva aus und entfernen Sie alle Haare und Verschmutzungen von der Rollenbürste.
Die Anti-Fall-Sensoren sind verschmutzt	Zwei Signaltöne, blaues Dauerlicht	Reinigen Sie die Anti-Fall-Sensoren.
Ausfall der Seitenbürste	Zwei Pieptöne, rotes Blinklicht	Schalten Sie das Sweeva aus und entfernen Sie alle Haare und Ablagerungen von den Seitenbürsten.
Ausfall eines Seitenrades	Drei Pieptöne, rotes Blinklicht	Schalten Sie das Sweeva aus und entfernen Sie alle Haare oder Verschmutzungen vom Rad.
Der Stoßfänger für den Frontalaufprall klemmt	Vier Pieptöne, blaues Dauerlicht	Drücken Sie nach der Reparatur des klemmenden Frontalaufprall-Stoßfängers die „Start-Taste“, um den Roboter neu zu starten.
Ausfall der Ansaugung	Fünf Pieptöne, rotes Blinklicht	1. Schalten Sie das Sweeva aus, entfernen Sie dann den Staubfänger und entleeren Sie ihn. 2. Vergewissern Sie sich, dass der Saugeinlass nicht durch Haare oder Verunreinigungen verstopft ist.
Warnung bei niedrigem Batteriestand	Sieben Pieptöne, orangefarbenes Dauerlicht	Stellen Sie den Roboter zum Aufladen von Hand in die Ladestation

So schalten Sie den Roboter aus

Schalten Sie den Netzschalter an der Unterseite des Roboters aus (drehen Sie das Getriebe in den Zustand „AUS“)

So verwenden Sie die Fernbedienung

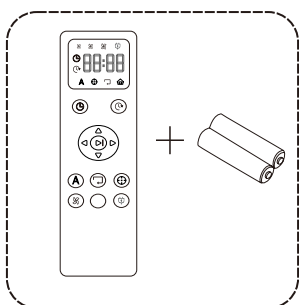

1. Verwenden Sie zwei AAA-Batterien für die Fernbedienung. Die Batterie ist in der Verpackung enthalten.

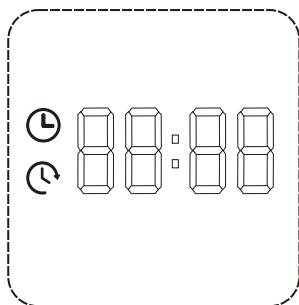

2. Bevor Sie die Fernbedienung verwenden, stellen Sie bitte die Uhrzeit auf Ihre Zeitzone ein.

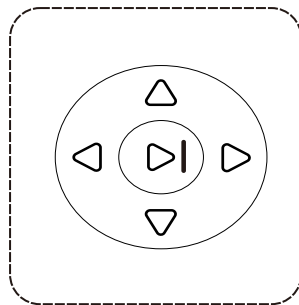

3. Drücken Sie die „Start-Taste“ um die Reinigung zu starten.

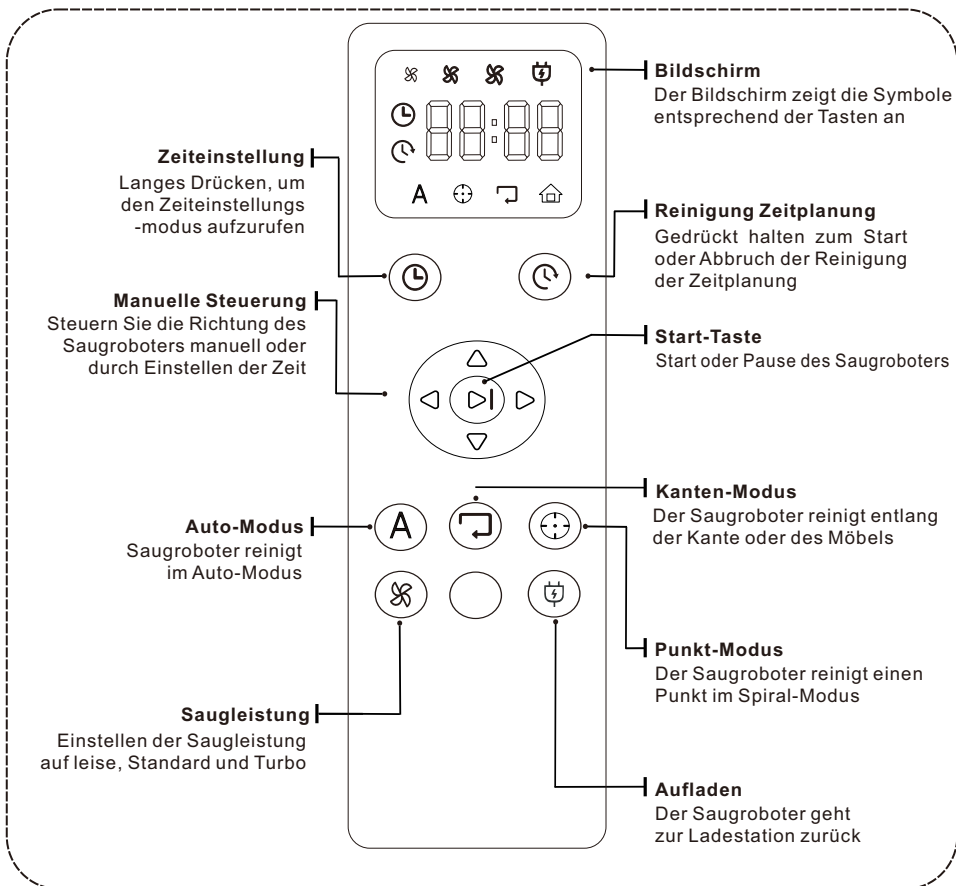

5. Wartung/Austausch von Verbrauchsmaterialien

◆ 1. Reinigung von Staubbehälter und Filternetz (das Filternetz ist austauschbar)



Bitte schalten Sie das Gerät vor der Wartung aus.

Hinweis: Bitte schalten Sie die Stromversorgung (unterer Wippschalter) des Roboters aus, bevor Sie das Produkt warten oder Verbrauchsmaterialien austauschen.

Die Saugleistung kann abschwächen, wenn der Staubbehälter voll ist.
Der Staubbehälter muss vor und nach jeder Reinigung gereinigt werden.

- ① Drücken Sie mit dem Daumen auf die Schnalle der Staubbehälter und ziehen Sie den Staubbehälter heraus;



- ② (Drehen Sie den Staubbehälter beim Herausnehmen nicht auf den Kopf) Halten Sie den Staubbehälter mit beiden Händen nach oben und unten, und öffnen Sie den Staubbehälter kräftig;



- ③ Halten Sie den Staubbehälter mit der linken Hand, kippen Sie ihn in einem geeigneten Winkel und verwenden Sie das Reinigungstool mit der rechten Hand, um den Staub in den Staubbehälter zu schütten;

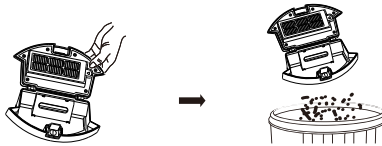

- ④ Halten Sie diese Position mit dem Daumen nach links und ziehen Sie den Filter nach oben;

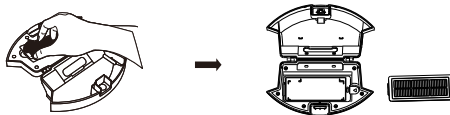

- ⑤ Spülen Sie den Staubbehälter und den Filter aus (nicht allzu häufig, eine monatliche Reinigung wird empfohlen), waschen Sie es mindestens 1 Minute lang und schütteln Sie die Wassertropfen ab. Bitte warten Sie, bis der Staubbehälter und der Filter vollständig getrocknet sind ($\geq 24h$), bevor Sie ihn verwenden, um ihre Lebensdauer zu gewährleisten

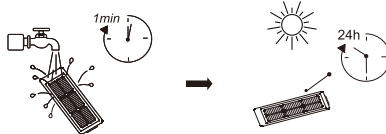

- ⑥ Filterinstallation/neuer Filternetzaustausch: Setzen Sie das Filternetz in den Gehäuseschlitz ein, und befestigen Sie den Filter nach unten, bis er einrastet.

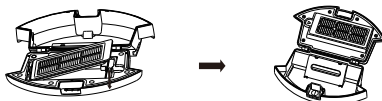

- ⑦ Nachdem Sie die obere Abdeckung geschlossen haben, schieben Sie den Staubbehälter in die Hauptmaschine (achten Sie darauf, dass der Staubbehälter vollständig eingesetzt ist, bis er an der richtigen Stelle einrastet).

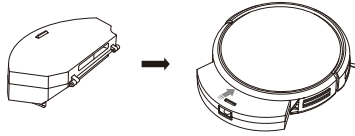

◆ 2. Reinigung der Rollenbürste (die Rollenbürsten sind austauschbar)

Fremdkörper wie z. B. Haare, haften leicht an Rollenbürsten. Die Rollenbürste kann beschädigt werden, wenn sie zu viele Fremdstoffe enthält. Es wird empfohlen, sie einmal pro Woche zu reinigen.

- ① Drehen Sie das Hauptgerät um (mit der Unterschale nach oben), halten Sie die Schnalle mit beiden Händen, heben Sie sie an und entnehmen Sie die Bürstenabdeckung;
- ② Halten Sie das Lager mit den Fingern weit vom Schalter entfernt, und nehmen Sie das andere Ende als Drehpunkt, und entnehmen Sie die Rollenbürste nach oben heraus;
- ③ Benutzen Sie Reinigungstools, um die Haare und andere Verschmutzungen am Rollenbürstenschlitz zu reinigen;
- ④ Rollenbürsteninstallation/neuer Rollenbürstenaustausch: Führen Sie ein Ende des quadratischen Lagersitzes der Rollenbürste in den entsprechenden quadratischen Schlitz der Rollenbürstennut ein (der umgekehrte Einbau funktioniert nicht);
- ⑤ Das Einsatzteil an der Hauptbürstenabdeckung wird mit und gegen die Nut des Hauptmaschinengehäuses ausgerichtet, und die Rollenbürstenabdeckung wird nach unten befestigt;

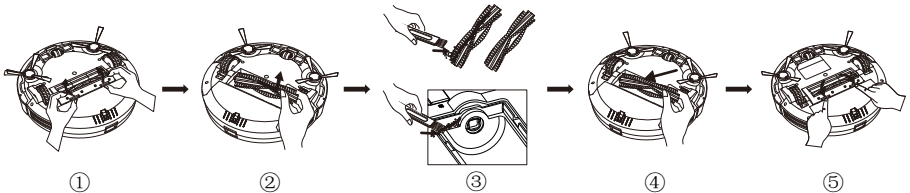

◆ 3. Reinigung der Seitenbürsten (die Seitenbürsten sind austauschbar)

Fremdkörper wie Haare haften leicht an den Seitenbürsten. Die Seitenbürsten können beschädigt werden, wenn sich zu viele Fremdkörper auf ihnen befinden. Es wird empfohlen, sie einmal pro Woche zu reinigen.

- ① Ziehen Sie die Seitenbürste mit der Unterschale der Hauptmaschine nach oben kräftig heraus;
- ② Verwenden Sie ein Reinigungstool, um den Schmutz an der Seitenbürste und dem Schlitz zu entfernen, und die Haare an der Seitenbürste können mit einem Reinigungstool abgeschnitten werden (trockenes Bürsten funktioniert nicht).
- ③ Seitenbürste einbauen/neue Seitenbürste ersetzen: Halten Sie eine Ecke der Seitenbürste und die andere Seite gegen die entsprechende Schnalle, drücken Sie die Seitenbürste nach unten in den Schlitz.

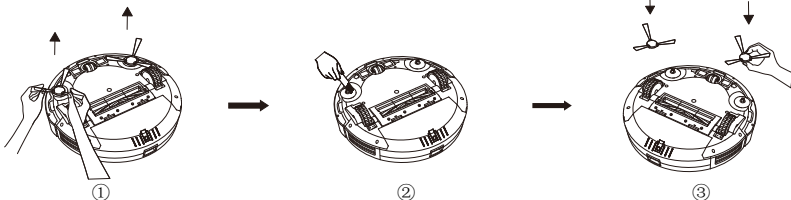

◆ 4. Reinigung des Sensoren

An den Sensoren an der Unterseite und der seitlichen Rückseite des Roboters können Fremdkörper haften. Wenn zu viele Fremdstoffe am Sensor am Boden des Roboters anhaften, kann der Roboter die Treppe herunterfallen.

Es wird empfohlen, die Sensoren einmal pro Woche zu reinigen.

Bitte wischen Sie jede Sensorabdeckung vorsichtig mit einem weichen, trockenen Tuch ab, einschließlich die:

- (1) Wandsensoren auf beiden Seiten des Roboters;
- (2) Front-Infrarot-Antikollisionssensoren;
- (3) 3 Anti-Fall-Sensoren an der Unterseite;



① Wandsensoren an beiden Seiten des Roboters; Unterseite



② Vorderer Infrarot-Antikollisionssensor;

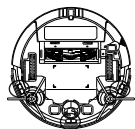

③ 3 Anti-Fall-Sensoren an der

◆ 5. Reinigung der Ladekontakte

An der Unterseite des Geräts und den Ladekontakten der Ladestation können Fremdkörper haften. Wenn zu viele Fremdstoffe an den Kontaktstiften an der Unterseite des Geräts haften, kann das Gerät möglicherweise nicht ordnungsgemäss laden. Es wird empfohlen, sie einmal pro Woche zu reinigen.

Bei der Position, die in der Abbildung dargestellt ist, handelt es sich um die Position der Ladekontakte. Bitte verwenden Sie ein trockenes Tuch, um die Ladestangenteile am Hauptgerät und an der Ladestation zu reinigen(schalten Sie das Gerät beim Reinigen bitte aus).

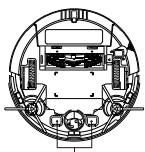

Ladekontakte an der Hauptmaschine



Ladekontakte an der Ladestation

◆ 6.Reinigung des Rund-Umlaufrades

An den Rundum-Laufrädern der Maschine können Fremdkörper haften. Wenn zu viele Fremdkörper an den Rund-Umlaufrädern an der Unterseite des Geräts haften, kann dies die Vorwärtsbewegung des Geräts behindern und somit die Reinigung unmöglich machen oder eine verminderte Reinigungsleistung verursachen. Es wird empfohlen, sie einmal pro Woche zu reinigen.

Nehmen Sie die Räder aus der vorderen Lenkbaugruppe heraus und entfernen Sie Haare oder Schmutz, die sich in der Baugruppenschale und an der Achse verfangen haben; bauen Sie die Räder anschließend wieder in die vordere Lenkbaugruppe ein.

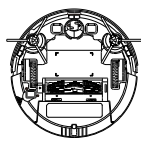
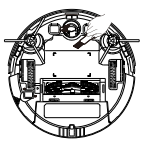

6. Wartung und Austauschhäufigkeit

Name	Wartungshäufigkeit	Austauschhäufigkeit
Staubbehälter	Nach jedem Gebrauch	-
Filter	Einmal pro Woche zwei Mal pro Woche für Familien mit Haustieren	Alle 2-3 Monate
Rollenbürste	Einmal pro Woche (zwei Mal pro Woche für Familien mit Haustieren)	Alle 6-12 Monate
Seitenbürsten	Einmal im Monat	Alle 3-6 Monate
Sensor	Einmal im Monat	-
Ladekontakt	Einmal im Monat	-
Rund-Umlaufradl	Einmal im Monat	-



⚠ Hinweis: Sweeva bietet viele verschiedene Ersatzteile und Komponenten. Bitte erwerben Sie Ersatzteile über die „TCL Home“-App oder bei einem Besuch in den Offline- oder Online-Geschäften der TCL.

7. Fehlersuche

Fehlerbeschreibung	Lösungen
Niedrige Batteriespannung	Laden Sie den Roboter manuell auf
Die Rollenbürste dreht sich nicht	Haare und Fremdkörper auf der Rollenbürste entfernen
Die Seitenbürste dreht sich nicht	Haare und Fremdkörper an der Seitenbürste entfernen
Der Roboter kann nicht gestartet werden	Bestätigen Sie, ob der Roboter vollständig geladen ist Überprüfen Sie, ob der Netzschalter an der Unterseite des Roboters auf die Position „EIN“ steht
Schwache Absaugung	Prüfen Sie, ob die Ansaugöffnung des Ventilators durch Fremdkörper verstopft ist. Leeren Sie den Staubbehälter. Reinigen oder ersetzen Sie den Hochleistungsfilter des Staubbehälters
Lautes Geräusch	Bestätigen Sie, ob der Staubbehälter korrekt installiert ist Bestätigen Sie, ob der Hochleistungsfilter des Staubbehälters installiert ist Prüfen Sie, ob sich Fremdkörper an der Rollenbürste oder den Seitenbürsten haften
Start mit der Fernbedienung nicht möglich	Ersetzen Sie die Batterie der Fernbedienung (Triple-A-Batterie)
Kann nicht geladen werden	Entfernen Sie die Gegenstände um die Ladestation herum und stellen Sie sicher, dass die Stromversorgung an die Ladestation angeschlossen ist Wischen Sie bitte die Ladekontakte der Ladestation mit einem trockenen Tuch ab. Wischen Sie bitte die Ladekontakte des Hauptgeräts mit einem trockenen Tuch ab
Der Roboter stoppt automatisch	Prüfen Sie, ob die Rollenbürste und/oder die Seitenbürste klemmt und sich nicht mehr dreht/drehen. Prüfen Sie, ob das Seitenrad klemmt, weswegen der Roboter nicht vorwärts fahren kann Confirm whether the robot is feeding. Bestätigen Sie, ob der Roboter speicher

8. Grundlegende Parameter

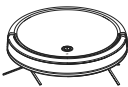
Sweeva 2000 Hauptmaschine

	Modell	B200A
	Abmessungen	320mmX323.5mmX70mm
	Batterie	Li-Ion 2900mAh
	Nettogewicht	4.07kg
	Nennspannung	14.1V
	Nennleistung	30W
	Leistungsaufnahme	19V \approx 0.6A
	Modell	B100G00AA
	Eingang	19V \approx 0.6A
	Ausgang	19V \approx 0.6A

Sweeva2000 Hauptadapter

Modell:	Steckertyp	DC5.5
GSC*X*0600S019V12E (X=U,T,V,B,U=US, T=JP,V=EU,B=UK).	Nenneingang	100-240V·0.5AMax, 50/60Hz
	Nennleistung	19V \approx 0.6A

X=U bedeutet US-Stecker, X=T bedeutet Japan-Stecker, X=V bedeutet Europa-Stecker, X=B bedeutet UK-Stecker.

Sweeva2000

Robot aspirador

Catálogo..... 37

1. Descripción del producto. 38

2. Lista del paquete. 39

3. Instrucciones de seguridad. 40-42

4. Uso del producto. 43-50

5. Mantenimiento/Reemplazo de consumibles 51-53

6. Mantenimiento y frecuencia de reposición. 53

7. Solución de problemas. 54

8. Parámetros básicos.54

1.Descripción del producto

Robot aspirador

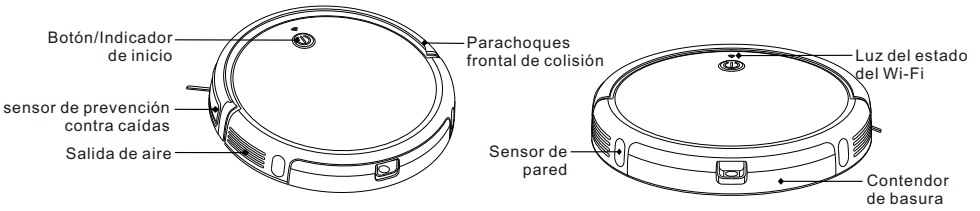

Parte de abajo del robot aspirador

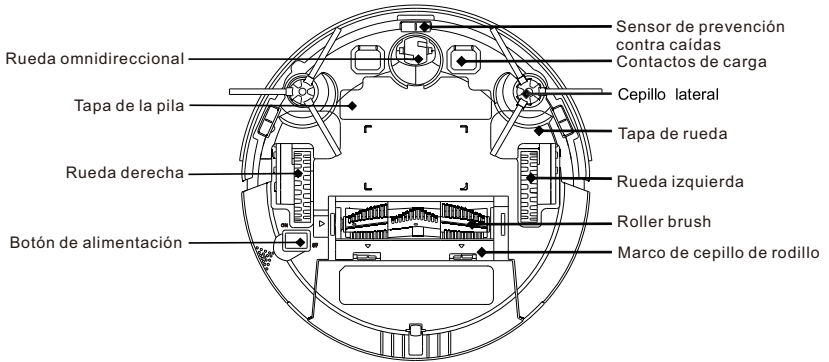

Base de carga

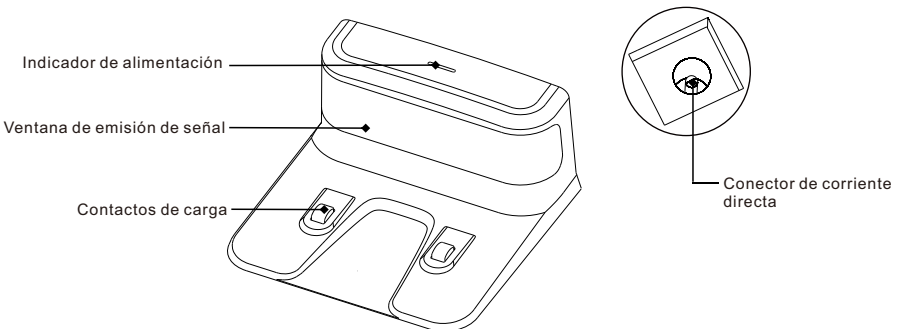

2. Lista del paquete

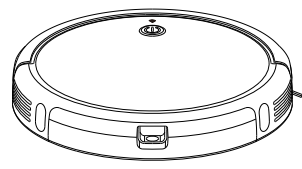

Robot aspirador X 1

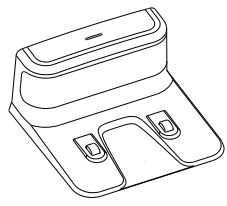

Base de carga X 1

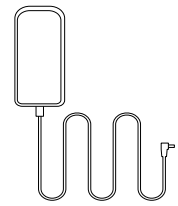

Adaptador de corriente X 1

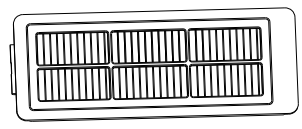

Filtro adicional X 1

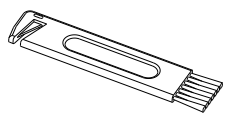

Cuchilla de limpieza X 1

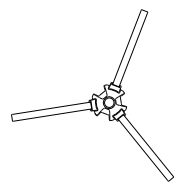

Cepillos laterales X 4

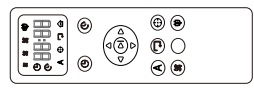

Control remoto X 1

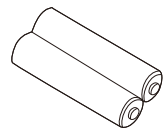

Pila AAA X 2

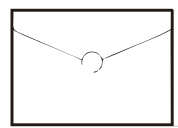

Manual de usuario y documentos X 1

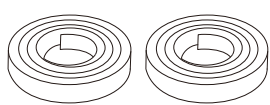

Banda magnética X 2

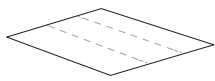

Cinta adhesiva de doble cara X 1

3. Instrucciones de seguridad

Las precauciones siguientes tienen la finalidad de orientar a los usuarios en el uso seguro y correcto del producto para evitar el riesgo de lesiones o daños.

Precauciones básicas

Una vez leído este manual, guárdelo en un lugar de fácil acceso.

- ◆ Este símbolo es de advertencia. Le advierte de peligros potenciales que pueden dañar la propiedad o causar lesiones graves o la muerte.
- ◆ Por advertencia se entiende una situación que, si no se evita, puede causar la muerte o lesiones graves.
- ◆ Preste atención al indicador intermitente. Pueden ocurrir lesiones leves o moderadas si no se atiende la falla.

Advertencia

- ◆ Antes de usar el producto lea atentamente este manual para conocer sobre el uso y las precauciones del equipo. Niños de 8 años en adelante pueden utilizar este aparato. Las personas con discapacidades físicas, mentales o sensoriales tienen prohibido usarlo u operarlo.
- ◆ Este producto no es un juguete, los niños no deben jugar con él. Deben supervisarse los niños pequeños y las mascotas cuando el robot esté funcionando.
- ◆ Está prohibido que los niños jueguen con el paquete del producto, o puede producirse la asfixia.
- ◆ No ponga debajo de los cepillos o las ruedas del aparato ninguna parte del cuerpo (como manos o pies) cuando esté funcionando.
- ◆ No ponga ningún objeto sobre el robot detenido o en movimiento. No se siente ni se apoye sobre el equipo.
- ◆ No limpie ningún objeto que se esté quemando.
- ◆ No use el electrodoméstico para recoger objetos duros o afilados, como astillas de vidrio, clavos de hierro, etc.
- ◆ No use este aparato en lugares húmedos o ambientes inflamables, explosivos, corrosivos o lo conecte a tomacorrientes expuestos.
- ◆ Está prohibido rociar o colocar materiales inflamables (gasolina, diluyente, etc.), tensioactivos (limpiadores, artículos de baño, etc.) o bebidas alrededor del aparato, o podría provocar un incendio o falla del producto.
- ◆ No vierta agua, detergente, etc. en el aparato, o podría fallar.
- ◆ Este producto debe usarse en interiores y está diseñado solo para estos espacios. No lo use en exteriores o en lugares suspendidos sin vallas protectoras para evitar caídas. Asimismo, deben usarse barreras físicas para evitar que entre al balcón para un funcionamiento seguro.
- ◆ No exponga los componentes electrónicos, las pilas o la base de carga del robot y así evite des cargas eléctricas. Está estrictamente prohibido la reparación del robot por los usuarios. Que el mantenimiento lo realice el personal calificado para esto. No utilice el robot con las manos mojadas.
- ◆ No limpie ni haga el mantenimiento del robot y su base de carga conectado a la corriente.
- ◆ Asegúrese de usar los adaptadores, pilas y accesorios originales, no use accesorios de terceros.
- ◆ Este producto usa pilas, no lo coloque en agua o fuego. Deje de usarlo si existe algún problema con la pila. La pila debe reciclarse por separado y una vez usada debe colocarse en una bolsa de plástico sellada y manipularse cumpliendo las leyes y regulaciones ambientales locales.
- ◆ Solo use un paño humedecido con agua limpia para limpiar el equipo.
- ◆ Advierta que el robot se mueve solo. Preste atención al caminar en el área donde el robot está limpiando para evitar pisarlo.
- ◆ No deben usar el dispositivo personas (incluyendo niños) con capacidades físicas, sensoriales o mentales limitadas, o con falta de experiencia y conocimiento, a menos que hayan sido monitoreados o dirigidos.
- ◆ El dispositivo solo debe utilizarse con la unidad proporcionada.
- ◆ Solo puede ser proporcionada en SELV.
- ◆ Este dispositivo contiene baterías que solo pueden ser cambiadas por personas calificadas.

- ◆ Si desea recargar la batería, solo utilice la unidad de suministro desmontable proporcionada con este dispositivo.
- ◆ Este dispositivo solo debe utilizarse en interiores. Se debe realizar una limpieza y mantenimiento con regularidad. Este dispositivo solo debe utilizarse con la unidad proporcionada.

Atenciones

- ◆ Proteja cuidadosamente el cable de alimentación, evite tirar de él, torcerlo, atraparlo con la puerta o dañarlo y aplastarlo con objetos pesados. No use el aparato si el cable está dañado.
- ◆ Si la base de carga no se va a usar en mucho tiempo, debe desconectarse de la corriente.
- ◆ Coloque el cepillo de limpieza lejos del alcance de los niños.
- ◆ Vacíe el contenedor de basura a menudo y manténgalo limpio. No utilice el aparato cuando esté lleno.
- ◆ Mantenga la estructura principal y el terminal de carga de la base alejados de objetos metálicos.
- ◆ Este electrodoméstico está específicamente diseñado para evitar que el piso se raye; pero, recomendamos que limpie un área pequeña de la habitación antes de realizar la limpieza completa para asegurarse de esto.
- ◆ Adquiera y use los consumibles originales.

⚠ Recordatorio

Antes de usar el equipo, vele por lo siguiente:

- ◆ Retire objetos frágiles o innecesarios del área de limpieza, como papeles, persianas o cordones de cortinas; cerámica cara, objetos de valor y productos inflamables.
- ◆ No use este equipo en la habitación donde duermen solos los niños, existe el riesgo de lesión infantil.
- ◆ Revise si es suficiente la carga de la pila. Cárguela si el nivel es bajo.
- ◆ Vacíe el contenedor de polvo si está lleno.
- ◆ Cierre la puerta de la habitación si no espera que entre el robot mientras limpia, así puede entrar en otras habitaciones y continuar la limpieza.
- ◆ Casi siempre el sensor de prevención contra caídas evitará que el robot ruede por las escaleras. Si el sensor está sucio o se usa el robot sobre una alfombra o en un piso reflectante o muy oscuro, su efecto se verá disminuido. Se recomienda poner barreras físicas donde pueda caerse el robot.
- ◆ No use el robot sobre las borlas de una alfombra donde se pliega, para evitar que el robot se enrede. Evite limpiar alfombras oscuras y de pelo alto o alfombras de más de 1.02 pulgadas/ 26 mm, esto puede hacer fallar al robot.

⚠ Aviso



Este símbolo en el dispositivo o en su paquete indica que está prohibido botar los aparatos eléctricos como residuos municipales no clasificados. Acuda a instalaciones de recolección diferentes. Póngase en contacto con las autoridades locales para obtener información sobre los sistemas de recolección disponibles. Si los aparatos eléctricos se desechan en basureros, las sustancias peligrosas pueden filtrarse al agua subterránea e ingresar a la cadena alimentaria, dañando la salud y bienestar de la comunidad. Al reemplazar electrodomésticos viejos con nuevos, el minorista tiene la responsabilidad legal de retirar su antiguo electrodoméstico para su eliminación sin cargo.

⚠ Declaración de la FCC

NOTA: Este equipo ha sido probado y cumple con los límites para un dispositivo digital de Clase B, de acuerdo con la parte 15 de las Reglas de la FCC. Estos límites están diseñados para proporcionar una protección razonable contra interferencias perjudiciales en una instalación residencial. Este equipo genera, utiliza y puede irradiar energía de radiofrecuencia y, si no se instala y utiliza de acuerdo con las instrucciones, puede causar interferencias perjudiciales en las comunicaciones por radio. Sin embargo, no hay garantía de que no se produzcan interferencias en una instalación en particular. Si este equipo causa interferencia dañina en la recepción de radio o televisión, lo cual se puede determinar encendiendo y apagando el equipo, se recomienda al usuario que intente corregir la interferencia mediante una o más de las siguientes medidas:

- ◆ Reorientar o reubicar la antena receptora.
- ◆ Aumente la separación entre el equipo y el receptor.
- ◆ Conectar el equipo a una toma de corriente de un circuito diferente al que está conectado el receptor.
- ◆ Consulte al distribuidor o a un técnico de radio / TV experimentado para obtener ayuda.
- ◆ Los cambios o modificaciones no aprobados expresamente por la parte responsable del cumplimiento podrían anular la autoridad del usuario para operar el equipo.

Este dispositivo cumple con la Parte 15 del reglamento de la FCC. Su funcionamiento está sujeto a las dos condiciones siguientes:

- (1) Este dispositivo no puede provocar interferencias dañinas.
- (2) Este dispositivo debe aceptar cualquier interferencia a la que esté sometido, incluyendo la interferencia que pueda afectar el funcionamiento deseado.

4. Uso del producto

Sugerencias importantes antes de usar Sweeva

- a Retire del suelo los cables eléctricos y los objetos pequeños que puedan atrapar al Robot Aspirador.
- b Doble los bordes con borlas de las alfombras debajo de ellas para que el Robot Aspirador no se enrede. Evite limpiar alfombras de pelo alto, colores muy oscuros o alfombras de más de 1.02 in/26 mm, pues el equipo puede funcionar mal.
- c Mantenga el robot aspirador lejos de espacios con un desnivel superior a 2.8 in/71 mm para evitar que se atasque. Si es necesario, coloque una barrera física para prohibir las áreas problemáticas.
- d Mantenga el robot aspirador alejado de áreas húmedas.
- e El robot aspirador puede subir objetos con una altura de hasta 20 mm. Si es posible, retire estos objetos.
- f Los sensores de prevención contra caídas evitan que el robot se caiga por las escaleras u otros desniveles pronunciados. Si están sucios o se usan en pisos reflectantes o de colores muy oscuros pueden funcionar con menor eficacia. Se recomienda colocar barreras físicas para bloquear las áreas donde el equipo pueda caerse.

! Coloque barreras físicas frente a las chimeneas o lugares peligrosos para el robot si este entrara a ellas.

Preparación

1. Antes de usar el equipo instale los cepillos laterales.

2. Retire ambas bandas laterales de límite en el parachoques frontal de colisión del Sweeva

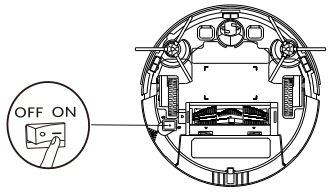
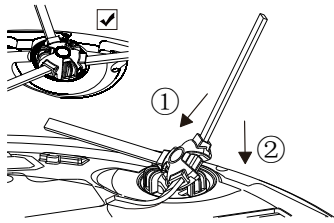

! Antes de utilizarlo, el usuario debe retirar la entretela colocada en ambos lados del parachoques delantero

3. Apáguelo antes de realizar el mantenimiento

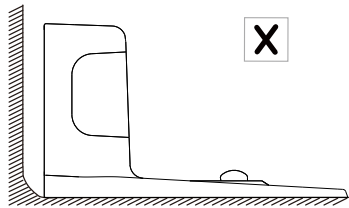
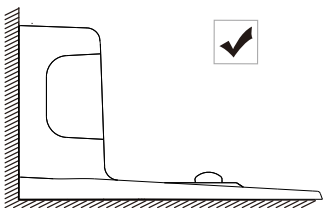

4. Retire los objetos alrededor de la base de carga que se encuentren a menos de 3 ft/1 m del lado izquierdo y derecho y a 6 ft/2 m de la parte delantera.

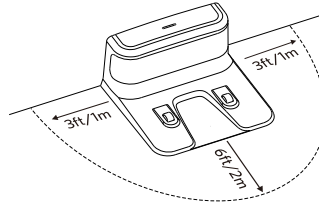

⚠ No posicione la base de carga frente a una luz o campo magnético intensos (por ejemplo, televisores, refrigeradores y otros electrodomésticos).

5. Conecte el conector redondo del adaptador al puerto de alimentación de la base de carga y el otro extremo a un tomacorriente.

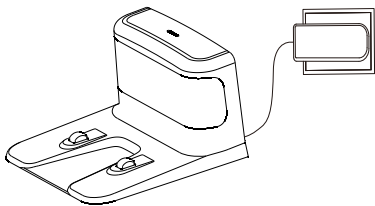

⚠ Coloque la base de carga en un lugar fácilmente accesible por el robot aspirador. Se recomienda colocar la base de carga contra una pared y sobre una superficie plana y no sobre alfombras. Always keep the Charging Base plugged in, otherwise Robot Vacuum will not automatically return to it. Siempre mantenga la base de carga conectada a la corriente; o el robot no podrá volver automáticamente a ella.

Cómo cargar su robot aspirador

Sweeva cuenta con una pila recargable que debe cargarse completamente antes de usar el equipo. Sweeva regresa a la base de carga al terminar un ciclo de limpieza o cuando la pila se está agotando.

◆ Método 1: Conecte Sweeva a la base de carga alineando sus pines de carga con los pines de carga en la base.

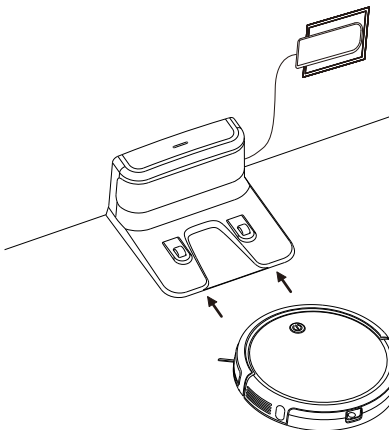

- ◆ Método 2: Presione el botón de carga en el control remoto para que el robot aspirador vaya a la base de carga.

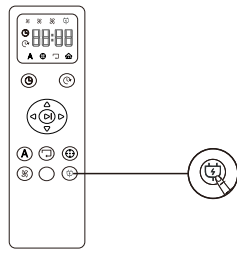

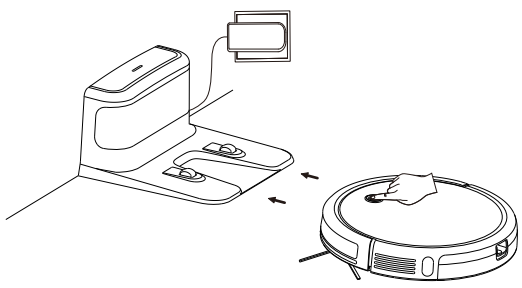

- ◆ Método 3: Durante 3 segundos presione el botón de inicio del robot para que regrese a la base de carga.



⚠ Apague el interruptor de alimentación si no se va a usar el robot durante mucho tiempo. Para preservar la vida útil de la pila, cárguela al menos una vez cada 6 meses.

Cómo empezar a operar el equipo

1. Encender: Encienda el interruptor basculante en la parte de abajo del robot (elija la opción "ON").
2. Iniciar: Presione brevemente el "botón de inicio"  en la parte delantera del robot para que comience automáticamente en modo de limpieza.
3. Poner en pausa: Cuando el robot esté funcionando, presione brevemente el "botón de inicio"  en la parte delantera para detenerlo y pasar al modo de espera.
4. Recargar: Durante tres segundos presione el "botón de inicio",  al oír un pitido, suelte el botón, el robot aspirador entrará en modo de recarga y regresará automáticamente a la base para cargar.
5. Suspensión: Si no se opera el equipo en 90 s, la luz de estado se apaga y el robot pasa al modo de suspensión.

Descargue la aplicación TCL Home y vincúlela con el robot

Para descargar la aplicación TCL Home debe usar su teléfono móvil y vincularla con el robot mediante la red Wi-Fi doméstica. Puede controlar el robot con la aplicación TCL Home. Para descargar la aplicación y vincularla haga lo siguiente:

1. Descarga de aplicación TCL Home

Descargue e instalación de la aplicación TCL Home (iOS)

Método1: escanee el código QR que se encuentra debajo e instale la aplicación

Método2: toque el icono "App Store" del iPhone. Escriba "TCL Home" en la barra de búsqueda.

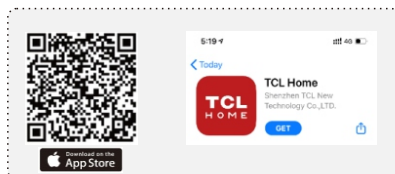

Descarga e instalación de la aplicación TCL Home (Android)

Método1: escanee el código QR que se encuentra debajo e instale la aplicación.

Método2: toque el icono "Google Play" del iPhone. Escriba "TCL Home" en la barra de búsqueda.

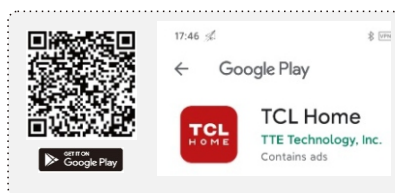

2. Cree una cuenta TCL (consulte las instrucciones de usuario en la aplicación para obtener más detalles)

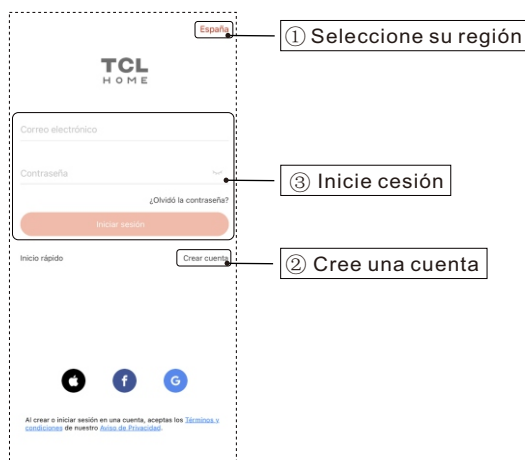

3. Vincular la aplicación con el robot

1. Accione el interruptor basculante en la parte trasera del robot para encenderlo, el botón de inicio /parada se iluminará con una luz azul continua.

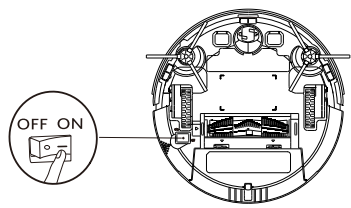

2. Mantenga presionado 7 segundos el botón de inicio/parada, se emitirán dos pitidos

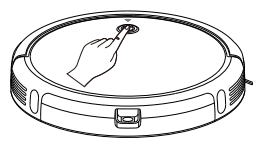

3. Cuando la luz azul del indicador wi-fi parpadea rápidamente; para conectar el robot con su dispositivo y con la red wi-fi, siga los siguientes pasos:

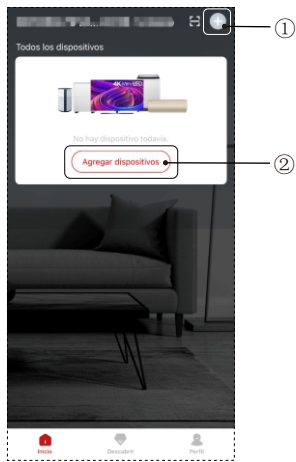

1. Haga clic en el botón ① o ② para agregar el "robot" tal como se muestra en la imagen.

2. Seleccione el dispositivo: "Sweeva 2000"

3. Primero seleccione el wi-fi, luego ingrese la contraseña (el dispositivo solo funciona con 2,4GHz Wi-Fi)



4. Cuando la figura se de vuelta al 100%, significa que el robot se conectó a la red wi-fi de manera exitosa.

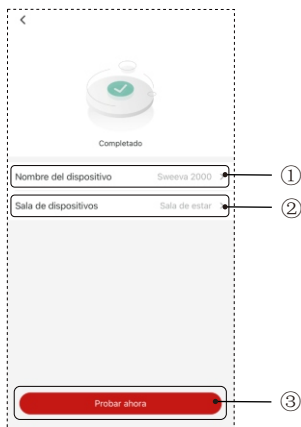

5. Luego de establecer el nombre del robot y el nombre de las habitaciones, haga clic en el botón "Comenzar ahora" para empezar a usarlo.

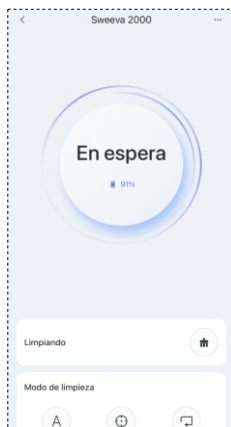

6. La interfaz de operación principal está en la aplicación Sweeva 2000.

(Notas: Los pasos pormenorizados de red de distribución coinciden con los pasos de la aplicación).

4. Restablecer red Wi-Fi

Cuando el robot no pueda conectarse a Internet, mantenga presionado  durante 7 segundos antes de que se apague la luz de red Wi-Fi. Luego, comienza a parpadear lentamente, acompañado de un sonido de zumbador indicando que el robot está listo para una nueva conexión.

5. Más funciones de la aplicación

La aplicación TCL Home ofrece funciones de limpieza programada, limpieza automática, limpieza de esquinas, limpieza de punto fijo, control de voz (con Alexa y asistente de voz de Google) y otras características, consulte las instrucciones relevantes en el software.



- ◆ Debido al continuo desarrollo y actualización de la aplicación, puede haber alguna diferencia en la página, consulte la versión real.
- ◆ La conexión Wi-Fi solo admite redes en la banda de frecuencia de 2.4 GHz y no admite redes en la banda de frecuencia de 5 GHz.
- ◆ Si el vínculo no tiene éxito, verifique el estado de Internet e inténtelo nuevamente.

Pared virtual

Para aislar áreas que no desea que se limpien se puede usar una pared virtual creando una división a lo largo de la entrada (como se muestra en la figura siguiente).

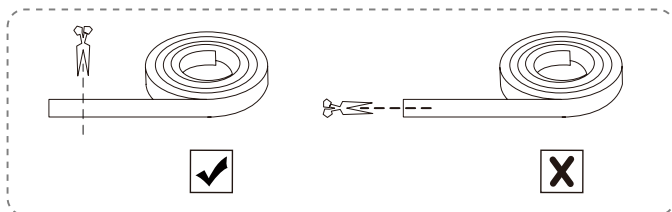

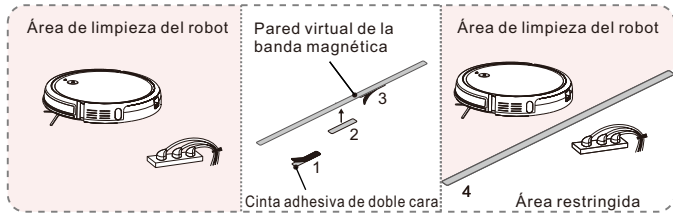

⚠ Pegue firmemente el dispositivo virtual en el suelo. No pegue una pared virtual cerca de la base de carga, y así no afectar la recarga.

Descripción del estado del indicador principal

	Azul	Energía normal, puede pasar al modo de trabajo/espera según se requiera
	Rojo	Advertencia de error
	Luz roja intermitente	Advertencia de error
	Anaranjado	Cuando el equipo tiene la pila baja en modo de trabajo/modo de espera/regresa a la base de carga
	Luz anaranjada intermitente	El aparato se está cargando

Tonos e indicadores de error

Estado	Alarma de zumbador	Acción
Cepillo de rodillo atascado	Un pitido, luz roja intermitente	Apague el robot Sweeva's y retire el pelo o suciedad del cepillo de rodillo.
Los sensores de prevención contra caídas están sucios	Dos pitidos, luz azul continua	Limpie los sensores de prevención contra caídas.
Fallo de cepillo lateral	Dos pitidos, luz roja intermitente	Apague el robot Sweeva's y retire el pelo o suciedad de los cepillos laterales.
Fallo de rueda lateral	Tres pitidos, luz roja intermitente	Apague el robot Sweeva's y retire el pelo o suciedad de la rueda.
Parachoques frontales de colisión atascado	Cuatro pitidos, luz azul continua	Después de reparar el parachoques frontal de colisión atascado, presione el "botón Iniciar" y así poder reiniciar el robot.
Error al succionar	Cinco pitidos, luz roja intermitente	1 Apague el robot Sweeva's, luego retire y vacíe el contenedor de polvo. 2 Revise y asegure que la entrada de succión no se encuentra bloqueada por pelo o suciedad.
Advertencia de pila baja	Siete pitidos, luz anaranjada continua	Manualmente ponga a cargar el robot en la base de carga

Cómo apagar el robot

Apague el botón de alimentación en la parte de abajo del robot (seleccione la opción "OFF")

Cómo utilizar el control remoto

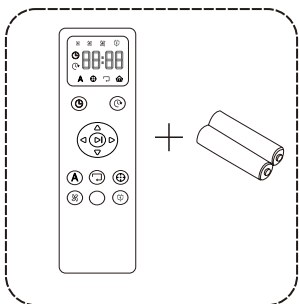

1. Use dos pilas AAA para el mando a distancia. La pila se incluye en el paquete.

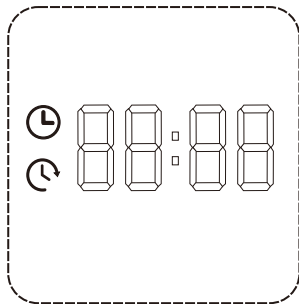

2. Antes de usar el mando a distancia, configure la hora del reloj para que sea su zona horaria.

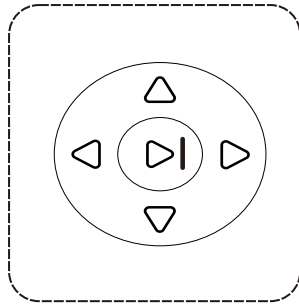

3. Pulse el "botón de inicio" para empezar a limpiar.

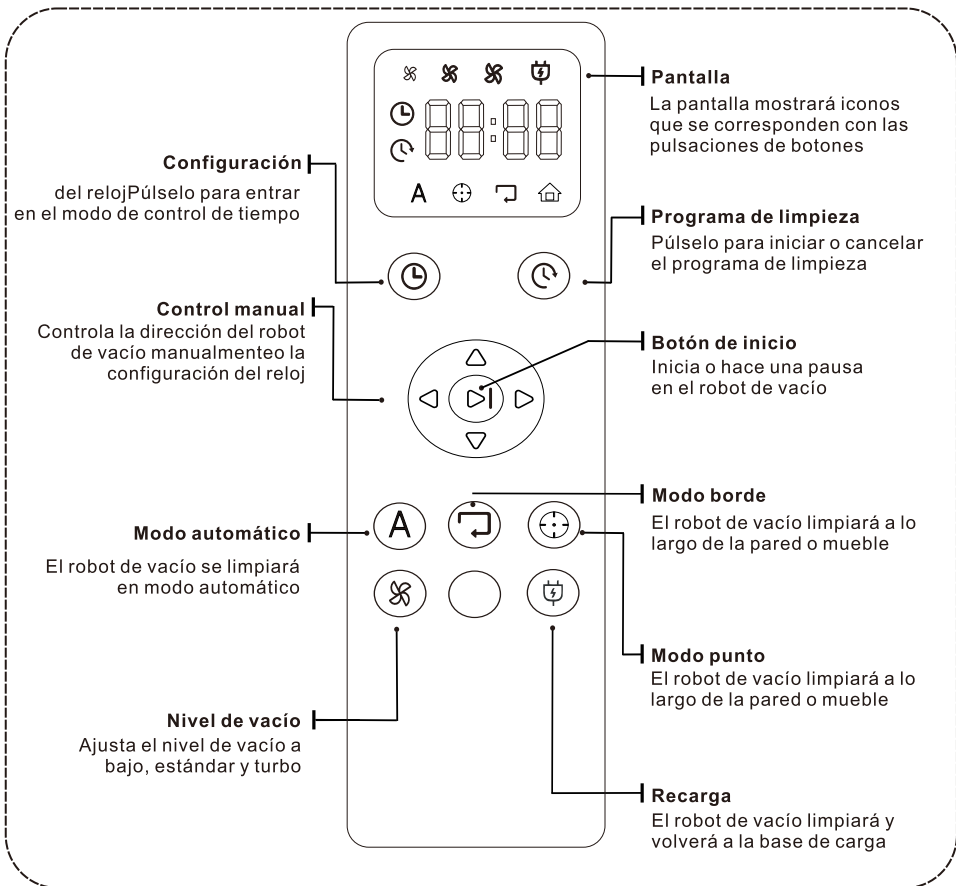

5. Mantenimiento/Reemplazo de consumibles

◆ 1. Limpieza del contenedor de basura y malla del filtro (la malla del filtro es reemplazable)

⚠ Desconecte la alimentación antes del mantenimiento.
Nota: Desconecte de la corriente (interruptor basculante de la parte de abajo) el robot antes de realizar el mantenimiento o reemplazar los consumibles.

Puede deteriorarse la potencia de succión si el contenedor de basura está lleno. Este debe limpiarse antes y después de cada limpieza.

① Presione el broche del contenedor de basura con el pulgar y jálelo hacia afuera;

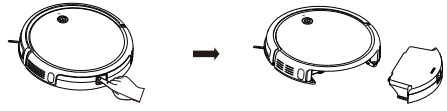

② (Cuando el contenedor de basura esté fuera, no le de vuelta). Sujételo con ambas manos por arriba y por abajo y ábralo con fuerza.

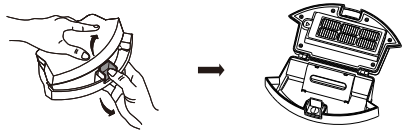

③ Sostenga el contenedor de basura con la mano izquierda, inclínelo en un ángulo adecuado use la herramienta de limpieza con la mano derecha para verter el polvo en el cesto de basura;

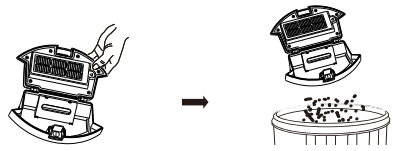

④ Mantenga esta posición con el pulgar hacia la izquierda y levante el filtro.

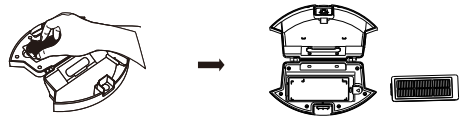

⑤ Enjuague durante al menos 1 minuto el contenedor de basura y el filtro (se recomienda una limpieza mensual, no debe ser muy frecuente), y sacuda las gotas de agua. Espere hasta que el filtro y el contenedor estén completamente secos (≥ 24 h) antes de volver a usarlos, para cuidar su tiempo de servicio

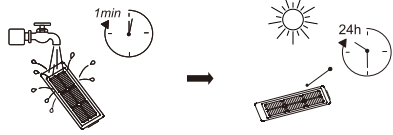

⑥ Instalación del filtro/Reemplazo de malla del filtro: Inserte la malla en la ranura de la carcasa del filtro, luego presiónelo hacia abajo hasta que encaje en su lugar.

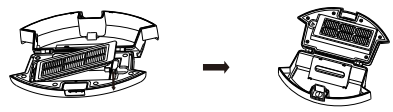

- ⑦ Una vez cerrada la tapa superior, empuje el contenedor de basura dentro del robot (asegúrese de insertarlo completamente hasta que se fije con el broche en el lugar correcto).

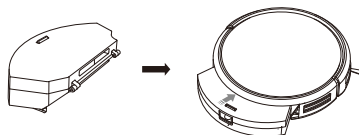

◆2.Limpieza del cepillo de rodillo (el cepillo de rodillo puede reemplazarse)

Las materias extrañas como el cabello se adhieren fácilmente a los cepillos de rodillo. El cepillo puede dañarse si este tipo de materia extraña queda atrapada en grandes cantidades. Se recomienda limpiarlos una vez a la semana.

- ① De vuelta al robot (con la parte inferior hacia arriba), sujete el cierre con ambas manos, levántelo y saque la tapa del cepillo.
- ② Utilice los dedos para mantener el rodamiento lejos del interruptor, agarre el otro extremo para apoyarse y saque el cepillo de rodillo hacia arriba;
- ③ Utilice herramientas de limpieza para retirar el cabello y otra suciedad de la ranura del cepillo.
- ④ Instalación/Reemplazo del cepillo de rodillo: Introduzca un extremo del apoyo del rodamiento cuadrado del cepillo de rodillo en la correspondiente ranura cuadrada del cepillo (no podrá instalarlo al revés);
- ⑤ La pieza de inserción de la tapa del cepillo principal está alineada con la ranura de la carcasa del robot, y la tapa del cepillo de rodillo se fija presionando hacia abajo.

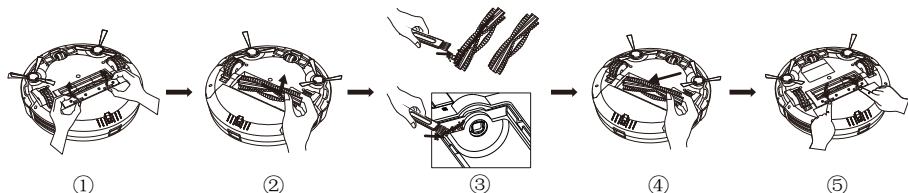

◆3.Limpieza de los cepillos laterales (los cepillos laterales pueden reemplazarse)

Las sustancias extrañas como el cabello se adhieren fácilmente a los cepillos laterales. El cepillo puede dañarse si este tipo de materia extraña queda atrapada en grandes cantidades. Se recomienda limpiarlos una vez a la semana.

- ① De vuelta al robot y saque el cepillo lateral con fuerza.
- ② Utilice una herramienta de limpieza para retirar la suciedad del cepillo y la ranura. El pelo en el cepillo lateral se puede cortar con una herramienta de limpieza (el cepillado en seco funciona no así el lavado).
- ③ Instalación de los cepillos laterales: sostenga un extremo del cepillo lateral y fije el otro con la hebilla que le corresponda, presione el cepillo lateral hacia abajo en la ranura.

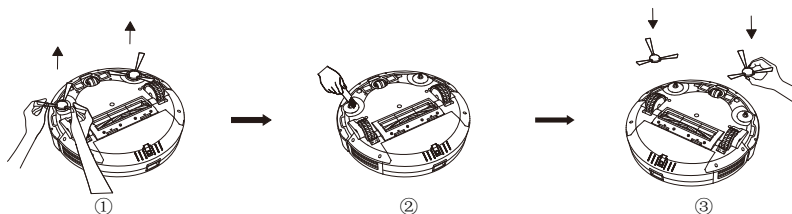

◆4.Limpieza del sensor

La materia extraña puede adherirse a los sensores que se encuentran en la parte de abajo y el lateral del robot. Si esta materia se acumula en grandes cantidades en el sensor inferior, el robot puede caerse de las escaleras. Se recomienda limpiar los sensores una vez a la semana.

Limpie suavemente la cubierta de cada sensor con un paño suave y seco.

- (1) Sensores de pared a ambos lados del robot.
- (2) Sensores frontales infrarrojos de prevención contra colisiones.
- (3) Los tres sensores de prevención contra caídas en la parte inferior.



① sides of the robot:
lados del robot.



② Sensor frontal infrarrojo de
prevención contra colisiones.

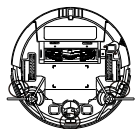

③ Tres sensores inferiores de
prevención contra caídas

◆ 5.Limpieza de los contactos de carga

La materia extraña puede adherirse a la parte de abajo y los contactos de carga del robot. Si esta materia se acumula en grandes cantidades en los pines de contacto debajo del robot puede no cargarse normalmente. Se recomienda limpiar los sensores una vez a la semana. En la posición que muestra la figura se encuentran los contactos de carga. Use un paño seco para limpiar los polos de carga en el robot y la base de carga (desconecte de la corriente cuando limpie)

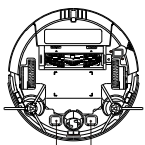

contactos de carga en el robot

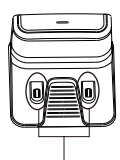

contactos de carga en la base de carga

◆ 6.Limpieza de la rueda

Las materias extrañas pueden adherirse a las ruedas omnidireccionales del equipo. Si se acumulan demasiado en las ruedas inferiores, pueden impedir que el robot se mueva hacia adelante y la limpieza, o deteriorar la eficiencia de la misma. Se recomienda limpiarlas una vez a la semana.

Retire las ruedas del montaje delantero y elimine el pelo o la suciedad en la carcasa y los enredados en el eje. Cuando termine, vuelva a instalar las ruedas en su montaje.

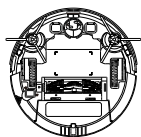
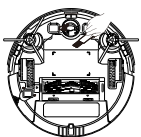

6.Mantenimiento y frecuencia de reposición

Nombre	Frecuencia de mantenimiento	Frecuencia de reemplazo
Contenedor de basura	Después de cada uso	-
Filtro	Una vez a la semana (dos veces por semana cuando haya mascotas)	Cada 2-3 meses
Cepillo de rodillo	Una vez a la semana (dos veces por semana cuando haya mascotas)	Cada 6-12 meses
Cepillos laterales	Mensualmente	Cada 3-6 meses
Sensor	Mensualmente	-
Contacto de carga	Mensualmente	-
Rueda omnidireccional	Mensualmente	-



! Nota: Sweeva cuenta con muchas y variadas piezas y componentes de repuesto. Puede comprar repuestos usando la aplicación "TCL Home" o visitando las tiendas en línea o tiendas convencionales de TCL.

7. Solución de problemas

Descripción de la falla	Soluciones
Voltaje bajo de la pila	Ponga a cargar manualmente el robot
No gira el cepillo de rodillo	Limpie el cepillo de rodillo de pelo y materias extrañas.
El cepillo lateral no gira	Limpie el cepillo lateral de pelo y materias extrañas.
Error al iniciar el robot	Revise si el robot está completamente cargado Revise si el botón de encendido en la parte de abajo del robot está en la opción "ON"
Succión insuficiente	Revise si está bloqueada por materias extrañas la entrada de succión del ventilador. Vacíe el contenedor de basura Limpie o sustituya el filtro de alta eficiencia del contenedor de polvo
Mucho ruido	Revise si el contenedor de polvo está instalado correctamente Revise si el filtro de alta eficiencia está instalado en el contenedor de polvo Revise si en el cepillo de rodillo o en los cepillos laterales existen materias extrañas atascadas .
Error al iniciar con el control remoto	Reemplace la pila del control remoto (pila AAA)
Error al cargar	Retire los objetos que rodean la base de carga y asegúrese de que la base de carga esté conectada a la corriente Limpie los contactos de carga de la base de carga y del robot con un paño seco
El robot se detiene automáticamente	Si el cepillo de rodillo o el cepillo lateral está atascado y deja de girar Si la rueda lateral está atascada, y por ende el robot no puede avanzar. Revise si el robot está recibiendo energía eléctrica

8. Parámetros básicos

Robot Sweeva 2000

	Modelo	B200A
	Dimensiones	320mmX323.5mmX70mm
	Pila	Li-ion 2900mAh
	Peso neto	4.07kg
	Rated voltage	14.1V
	Voltaje nominal	30W
Entrada de corriente	19V $\overline{\text{---}}$ 0.6A	
	Modelo	B100G00AA
	Entrada de corriente nominal	19V $\overline{\text{---}}$ 0.6A
	Salida de corriente nominal	19V $\overline{\text{---}}$ 0.6A

Adaptador principal Sweeva2000

Modelo: GSC*X*0600S019V12E (X=U,T,V,B,U=US, T=JP,V=EU,B=UK).	Tipo de conector	DC5.5
	Entrada de corriente nominal	100-240V-0.5AMax, 50/60Hz
	Salida de corriente nominal	19V $\overline{\text{---}}$ 0.6A

X=U significa enchufe de Estados Unidos. X=T significa enchufe de Japón. X=V significa enchufe de Europa.
X=B significa enchufe de Reino Unido.

Sweeva2000

Aspirateur robot

Catalogue	55
1. Description du produit.	56
2. Liste des emballages.	57
3. Consignes de sécurité.	58-60
4. Utilisation du produit.	61-68
5. Entretien/remplacement des consommables.	69-71
6. Fréquence d'entretien et de remplacement.	71
7. Dépannage.	72
8. Paramètres de base.	72

1. Description du produit

Aspirateur robot

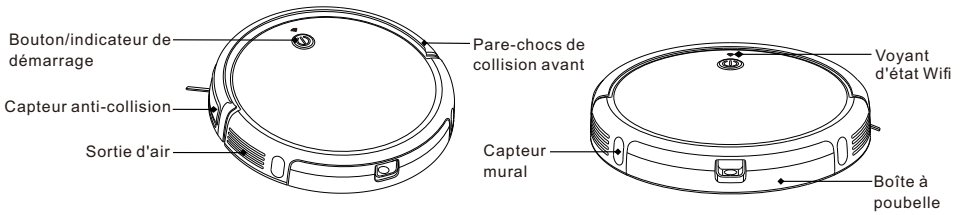

Fond de l'aspirateur robot

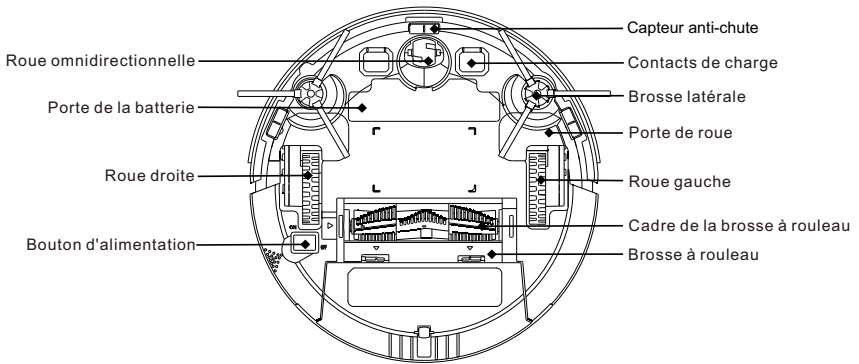

Base de chargement

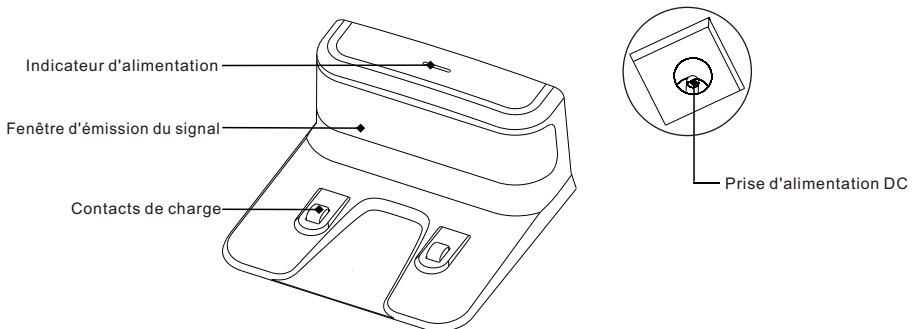

2. Liste des emballages

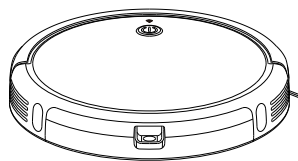

Aspirateur robot X 1

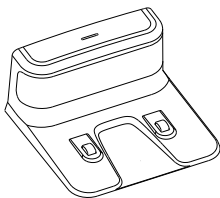

Base de chargement X 1

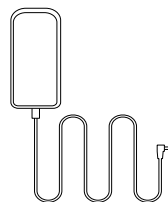

Adaptateur secteur X 1

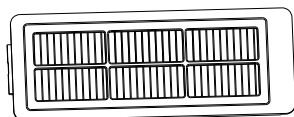

Filtre supplémentaire X 1

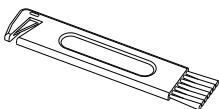

Couteau de nettoyage X 1

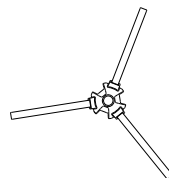

Brosses latérales X 4

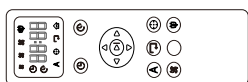

Télécommande X 1

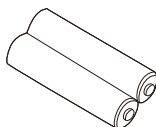

Pile AAA X2

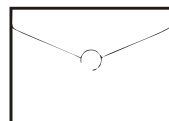

Manuel de l'utilisateur et autres documents X 1



Bande magnétique X 2

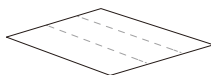

Bande double-face X 1

3. Consignes de sécurité

Les précautions suivantes servent à guider les utilisateurs pour qu'ils utilisent le produit correctement et en toute sécurité afin d'éviter tout risque de blessure ou de dommage.

⚠ Précautions de base

Après avoir lu ce manuel, veuillez le conserver dans un endroit facilement accessible.

- ◆ Ce symbole est un symbole d'avertissement. Ce symbole vous avertit des dangers potentiels qui peuvent causer des dommages matériels ou des blessures graves, voire mortelles.
- ◆ L'avertissement fait référence à une situation qui, si elle n'est pas évitée, peut entraîner la mort ou des blessures graves.
- ◆ Faites attention à l'indicateur clignotant. Il peut provoquer des blessures légères ou modérées s'il n'est pas évité.

⚠ Avertissement

- ◆ Veuillez lire attentivement ce manuel avant d'utiliser le produit, afin de prendre connaissance de son utilisation et des précautions à prendre.
- ◆ Cet appareil peut être utilisé par des enfants âgés de 8 ans et plus. Il est interdit aux personnes souffrant d'un handicap physique, mental ou sensoriel d'utiliser ou de faire fonctionner ce produit.
- ◆ Ce produit n'est pas un jouet. Les enfants ne doivent pas jouer avec l'appareil. Les jeunes enfants et les animaux domestiques doivent être surveillés lorsque le robot fonctionne.
- ◆ Il est interdit aux enfants de jouer avec l'emballage du produit, sous peine de provoquer une suffocation.
- ◆ N'insérez aucune partie du corps (comme les mains ou les aliments) sous les brosses ou les roues de l'appareil lorsqu'il fonctionne.
- ◆ Ne placez aucun objet sur le robot, qu'il soit immobile ou en mouvement, et ne vous asseyez pas ou ne vous appuyez pas sur l'appareil.
- ◆ Ne nettoyez pas d'objets brûlants.
- ◆ N'utilisez pas l'appareil pour ramasser des objets durs ou pointus, tels que des feuilles de verre, des clous de fer, etc.
- ◆ N'utilisez pas cet appareil dans un environnement humide ou inflammable, explosif, corrosif, ou dans une prise de courant exposée.
- ◆ Ne pas vaporiser ou placer de matériaux inflammables (essence, diluant, etc.), de tensioactifs (nettoyants, articles de salle de bain, etc.) ou de boissons autour de l'appareil, sous peine de provoquer un incendie ou une défaillance du produit.
- ◆ Ne versez pas d'eau, de détergent, etc. dans l'appareil, sous peine de provoquer une défaillance du produit.
- ◆ Ce produit est un produit d'intérieur et est destiné à un usage intérieur uniquement. Ne l'utilisez pas à l'extérieur ou dans un environnement suspendu sans clôtures de protection pour l'empêcher de tomber. En même temps, des barrières physiques doivent être utilisées pour l'empêcher de pénétrer sur le balcon afin de garantir un fonctionnement sûr.
- ◆ Pour éviter tout choc électrique, n'exposez pas les composants électroniques du robot, les batteries ou la base de chargement. Il est strictement interdit aux utilisateurs de réparer eux-mêmes le robot. Veuillez confier les travaux d'entretien à du personnel d'entretien qualifié. N'utilisez pas le robot avec des mains mouillées.
- ◆ Ne nettoyez pas ou n'entretenez pas la machine principale et la base de chargement lorsque l'appareil est sous tension.
- ◆ Veillez à utiliser des adaptateurs, des piles et d'autres accessoires d'origine. N'utilisez pas d'accessoires tiers..
- ◆ Ce produit contient des piles, veuillez ne pas mettre le produit dans l'eau ou sur le feu ; veuillez cesser d'utiliser ce produit en cas de problème de pile ; la pile doit être recyclée séparément, et la pile usagée doit être mise dans un sac en plastique scellé et manipulée conformément aux lois et réglementations environnementales locales.
- ◆ N'utilisez qu'un chiffon humidifié à l'eau claire pour nettoyer l'appareil.
- ◆ Veuillez noter que le robot se déplace tout seul, faites attention lorsque vous marchez dans la zone que le robot est en train de nettoyer afin d'éviter de marcher dessus.
- ◆ L'appareil ne doit pas être utilisé par des personnes (y compris des enfants) dont les capacités physiques, sensorielles ou mentales sont réduites, ou qui manquent d'expérience et de connaissances, à moins qu'elles n'aient reçu une assistance ou des instructions.
- ◆ L'appareil ne doit être utilisé qu'avec l'unité fournie.
- ◆ Il ne doit être alimenté que par SELV.
- ◆ Cet appareil contient des piles qui ne peuvent être remplacées que par des personnes qualifiées.
- ◆ Pour recharger la batterie, utilisez uniquement le bloc d'alimentation amovible fourni avec cet appareil.
- ◆ Cet appareil est destiné à un usage intérieur uniquement. Il doit être nettoyé et entretenu régulièrement. L'appareil ne doit être utilisé qu'avec l'unité fournie.

⚠ Faites attention

- ◆ Protégez soigneusement le cordon d'alimentation, évitez de le tirer, de le tordre, de le coincer dans la porte ou de l'endommager ou de l'écraser avec d'autres objets lourds ; n'utilisez pas l'appareil si le cordon est endommagé.
- ◆ Si la base de chargement n'est pas utilisée pendant une longue période, il faut débrancher la fiche d'alimentation de la prise.
- ◆ Veuillez placer la brosse de nettoyage hors de portée des enfants.
- ◆ Videz fréquemment le bac à poussière et gardez-le propre. N'utilisez pas l'appareil lorsque le bac à poussière est plein.
- ◆ Tenez le cadre principal et la borne de charge de la base de chargement à l'écart des objets métalliques.
- ◆ Cet appareil est spécialement conçu pour éviter de rayer le sol. Cependant, nous vous recommandons tout de même d'utiliser cet appareil pour nettoyer une petite zone de la pièce avant de nettoyer toute la pièce afin de vous assurer que le sol ne soit pas rayé.
- ◆ Veuillez acheter et utiliser les consommables d'origine.

⚠ Rappel

Avant d'utiliser cet appareil, veuillez vérifier les éléments suivants :

- ◆ Retirez les objets fragiles ou inutiles de la zone de nettoyage, notamment les papiers, les stores ou les cordons de rideaux ; retirez les poteries coûteuses, les objets de valeur et les produits inflammables du sol.
- ◆ N'utilisez pas cet appareil dans une pièce où des enfants dorment seuls, sinon l'enfant pourrait être blessé.
- ◆ Vérifiez que la puissance de la batterie est suffisante et rechargez-la si elle est faible.
- ◆ Veuillez vider la poubelle si elle est pleine.
- ◆ Veuillez fermer la porte de la pièce si vous ne voulez pas que le robot y entre. Pendant le nettoyage, le robot peut entrer dans d'autres pièces et continuer à nettoyer.
- ◆ Dans la plupart des cas, le capteur anti-chute empêchera le robot de rouler dans les escaliers. Si le capteur est sale ou utilisé sur un tapis ou sur un sol réfléchissant/très sombre, l'effet du capteur sera compromis. Il est recommandé de mettre en place des barrières physiques aux endroits où le robot risque de tomber.
- ◆ Veuillez ne pas utiliser le robot sur les pompons d'un tapis dans la zone de pliage, afin d'éviter que le robot ne s'emmêle. Évitez de nettoyer des moquettes sombres et à poils hauts ou des moquettes d'une épaisseur supérieure à 1,02 pouces/26 mm, car elles peuvent entraîner une défaillance du robot.

⚠ Notice



Ce symbole sur l'appareil ou son emballage indique : Ne pas jeter les appareils électriques avec les déchets municipaux non triés ; utiliser des installations de collecte séparée. Contactez votre autorité locale pour obtenir des informations sur les systèmes de collecte disponibles. Si les appareils électriques sont mis au rebut dans des décharges ou des dépotoirs, des substances dangereuses peuvent s'infiltrer dans les eaux souterraines et entrer dans la chaîne alimentaire, nuisant ainsi à votre santé et à votre bien-être. Lors du remplacement d'anciens appareils par de nouveaux, le détaillant est légalement tenu de reprendre votre ancien appareil pour le mettre au rebut, au moins gratuitement.

⚠ Déclaration de la FCC

REMARQUE : Cet équipement a été testé et déclaré conforme aux limites d'un appareil numérique de classe B, conformément à la partie 15 des règles de la FCC. Ces limites sont conçues pour fournir une protection raisonnable contre les interférences nuisibles dans une installation résidentielle. Cet équipement génère des utilisations et peut émettre de l'énergie radiofréquence et, s'il n'est pas installé et utilisé conformément aux instructions, peut provoquer des interférences nuisibles aux communications radio. Cependant, il n'y a aucune garantie que des interférences ne se produiront pas dans une installation particulière. Si cet équipement provoque des interférences nuisibles à la réception de la radio ou de la télévision, ce qui peut être déterminé en éteignant et en rallumant l'équipement, l'utilisateur est encouragé à essayer de corriger l'interférence par une ou plusieurs des mesures suivantes :

- ◆ Réorienter ou déplacer l'antenne de réception.
- ◆ Augmenter la séparation entre l'équipement et le récepteur.
- ◆ Connectez l'équipement à une prise sur un circuit différent de celui auquel le récepteur est connecté.
- ◆ Consultez le revendeur ou un technicien radio/TV expérimenté pour obtenir de l'aide
- ◆ Les changements ou modifications non expressément approuvés par la partie responsable de la conformité pourraient annuler le droit de l'utilisateur à utiliser l'équipement.

1. Cet appareil est conforme à la partie 15 des règles de la FCC. Son fonctionnement est soumis aux deux conditions suivantes :

(1) Cet appareil ne doit pas causer d'interférences nuisibles.

(2) Cet appareil doit accepter toute interférence reçue, y compris les interférences susceptibles de provoquer un fonctionnement indésirable.

4. Utilisation du produit

Conseils importants avant d'utiliser Sweeva

- a Retirez les cordons d'alimentation et les petits objets du sol qui pourraient s'emmêler dans l'Aspirateur Robot.
- b Repliez les bords à pompons des tapis pour éviter d'emmêler l'Aspirateur Robot. Évitez de nettoyer des tapis à poils longs de couleur très foncée ou des tapis d'une épaisseur supérieure à 26 mm, car ils peuvent entraîner un dysfonctionnement du Robot Vacuum.
- c Maintenez le Robot Vacuum à l'écart des espaces inférieurs à 2,8 in/71 mm pour éviter que le Robot Vacuum ne se coince. Si nécessaire, placez une barrière physique pour bloquer les zones problématiques.
- d Gardez le Robot Vacuum à l'écart des zones humides.
- e Le Robot Vacuum peut grimper sur des objets de moins de 20 mm de hauteur. Retirez ces objets si possible.
- f Les capteurs anti-chute empêchent le robot aspirateur de tomber dans les escaliers et les chutes raides. Ils peuvent fonctionner moins efficacement s'ils sont sales ou utilisés sur des sols réfléchissants / de couleur très foncée. Il est recommandé de placer des barrières physiques pour bloquer les zones où le robot aspirateur peut tomber.

! Placez des barrières physiques devant les cheminées et les zones susceptibles d'endommager l'aspirateur robot si vous y pénétrez.

Préparer

1. Veuillez installer les brosses latérales avant de les utiliser.

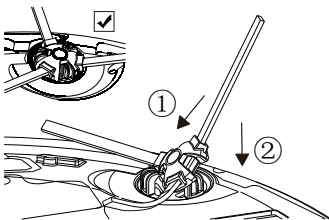

2. Retirer les bandes de limitation des deux côtés du pare-chocs de collision avant du Sweeva.

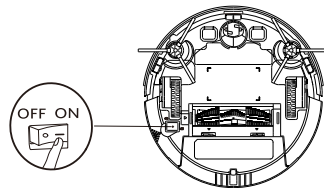

! Avant toute utilisation, l'utilisateur doit retirer la mousse placée de part et d'autre du pare-chocs avant

3. Veuillez couper l'alimentation électrique avant de procéder à l'entretien.

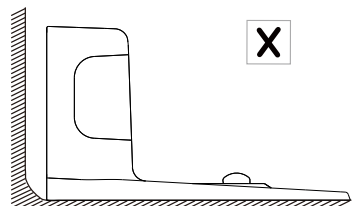
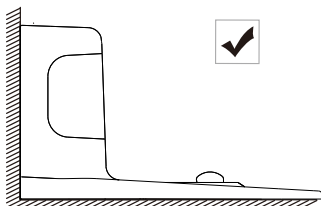

4. Retirez les objets situés à moins de 1 m des côtés gauche et droit et à moins de 2 m de l'avant de la base de chargement.

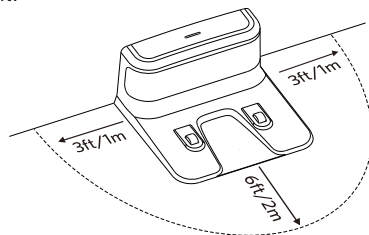

- !** N'exposez pas la base de chargement à une lumière forte ou à des champs magnétiques élevés (par exemple, télévision, réfrigérateur et autres appareils ménagers).

5. Branchez le connecteur rond de l'adaptateur dans la prise d'alimentation de la base de chargement et l'autre extrémité dans une prise murale.

Lorsque la base de chargement est connectée au secteur, le voyant DEL de la base de chargement est bleu fixe.

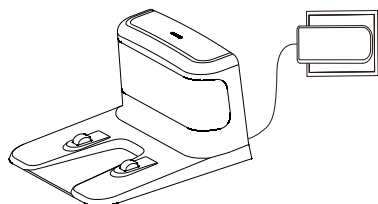

- !** Installez la base de chargement à un endroit auquel le Robot Vacuum peut facilement accéder. Il est recommandé de placer la base de chargement contre un mur et sur une surface dure plutôt que sur des tapis ou des moquettes.

Gardez toujours la base de chargement branchée, sinon le Robot Vacuum ne s'y replacera pas automatiquement.

Chargez votre aspirateur robot

Le Sweeva est doté d'une batterie rechargeable préinstallée qui doit être entièrement chargée avant d'être utilisée.

Sweeva retourne à la base de chargement à la fin d'un cycle de nettoyage ou lorsque sa batterie est faible.

- ◆ **Méthode 1** : Fixez le Sweeva à la base de chargement en alignant ses broches de chargement avec les broches de chargement de la base.

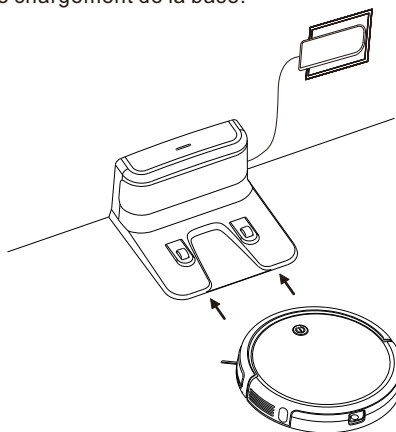

Téléchargez TCL Home APP et associez-le à un robot

Vous devez télécharger l'application TCL Home APP sur votre téléphone portable et l'associer au robot via le réseau WiFi de la maison. Contrôlez le robot avec le TCL Home APP. Le processus de téléchargement de l'APP et de couplage avec le robot est le suivant :

1. Télécharger l'application TCL Home

Téléchargez et installez TCL Home APP (iOS)

Méthode1: Scanner le code QR ci-dessous et installer cette application.

Méthode2: Touchez l'icône « App Store » sur votre iPhone . Cherchez « TCL Home » dans a barre de recherche.

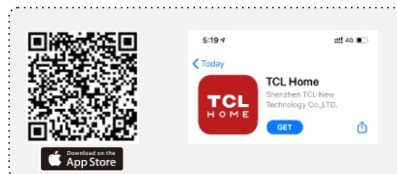

Téléchargez et installez TCL Home APP (Android)

Méthode1: Scanner le code QR ci-dessous et installer cette application.

Méthode2: Touchez l'icône « Google Play » sur votre iPhone. Cherchez « TCL Home » dans la barre de recherche.

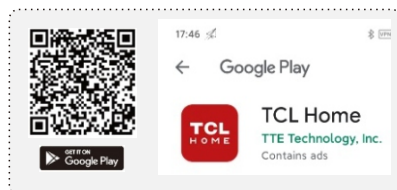

2. Créer un compte TCL(Veuillez vous référer au mode d'emploi in-app pour plus de détails).

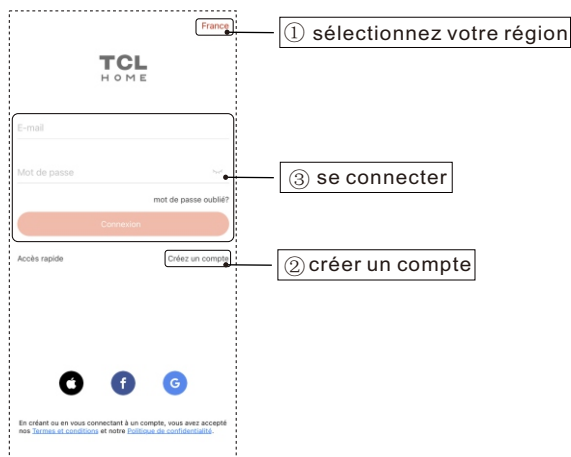

3. Associez l'application au robot

1. Appuyez sur l'interrupteur à bascule situé à l'arrière du robot pour vous assurer qu'il est sous tension, le bouton marche/arrêt s'allume en bleu ;

- ◆ **Méthode 2** : Appuyez sur le bouton de charge de la télécommande pour replacer l'aspirateur robot sur la base de charge.

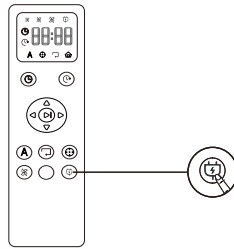

- ◆ **Méthode 3** : Appuyez sur le bouton de démarrage de la machine pendant 3 secondes pour la remettre sur la base de chargement.

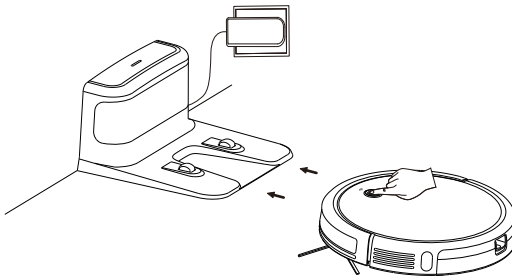

⚠ Éteignez l'alimentation principale si le Robot Vacuum n'est pas utilisé pendant une longue période. Pour préserver la durée de vie de la batterie, rechargez-la au moins une fois tous les 6 mois.

Comment commencer à fonctionner

1. Allumez : Allumez le bouton de l'interrupteur à bascule situé en bas du robot (mettez la vitesse à l'état « ON »).
2. Démarrage : Appuyez brièvement sur le « bouton de démarrage » (🔴) situé à l'avant du robot pour lancer le mode de nettoyage automatique.
3. Pause : Lorsque le robot fonctionne, appuyez brièvement sur le « bouton de démarrage » (🔴) à l'avant, le robot se met en pause et passe en mode veille.
4. Recharge : Appuyez longuement sur le « bouton de démarrage » (🔴) pendant trois secondes, lorsque vous entendez un bip, relâchez le bouton, l'aspirateur robot entre en mode de recharge, et retrouve de manière autonome le chemin de la base de chargement pour se recharger.
5. Veille : Si aucune opération n'est effectuée dans les 90 secondes, le voyant d'état s'éteint et le robot passe en mode veille.

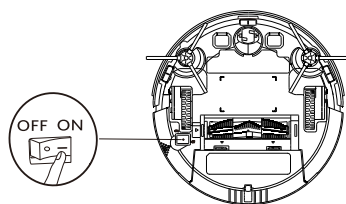

2. Appuyez et maintenez le bouton marche/arrêt pendant 7 secondes, le robot émet deux bips.



3. Lorsque le voyant Wi-Fi clignote rapidement en bleu, pour connecter le robot à votre appareil et au réseau Wi-Fi, veuillez suivre les étapes ci-dessous :

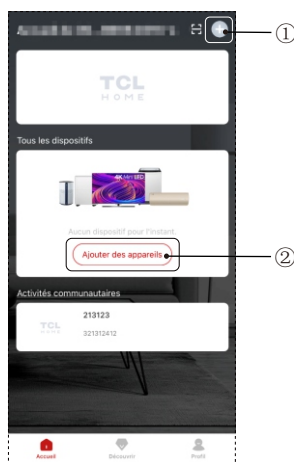

1. Comme indiqué sur l'image, cliquez sur le bouton ① ou ② pour ajouter le « robot ».

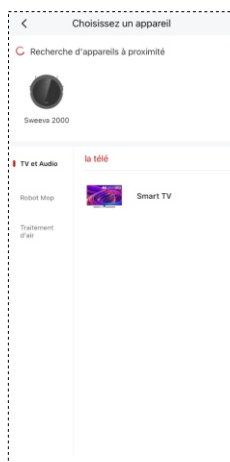

2. Sélectionnez le dispositif : sélectionnez « Sweeva 2000 ».



3. Sélectionnez d'abord Wi-Fi, puis entrez le mot de passe (l'appareil ne prend en charge que le Wi-Fi 2,4GHz).



4. Lorsque le chiffre passe à 100 %, cela signifie que le robot s'est connecté avec succès au réseau Wi-Fi.

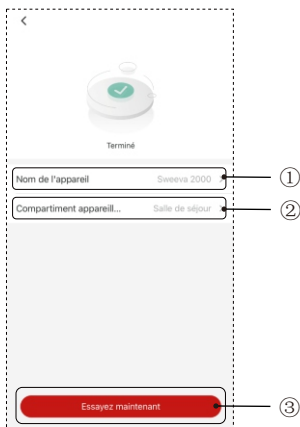

5. Après avoir défini le nom du robot et les noms des pièces, cliquez sur le bouton « Essayez Maintenant » pour le mettre en service.

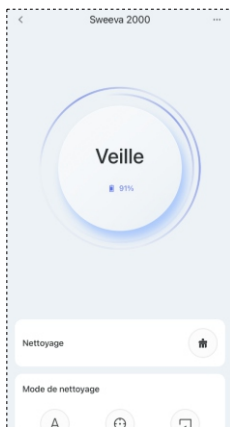

6. L'interface d'exploitation principale de l'application Sweeva 2000

(Notes : Les étapes détaillées du réseau de distribution peuvent être exploitées selon les étapes de l'application).

4. Réinitialisation du Wi-Fi

Lorsque le robot ne parvient pas à se connecter à Internet, appuyez sur  et maintenez-le enfoncé pendant 7 secondes avant que le voyant Wifi ne s'éteigne. Ensuite, il se met à clignoter lentement, accompagné d'un signal sonore. Cela indique que le robot est prêt pour une nouvelle connexion.

5. Plus de fonctions APP

Le TCL Home APP dispose d'un nettoyage programmé, d'un nettoyage automatique, d'un nettoyage des coins, d'un nettoyage à point fixe, d'un contrôle vocal (connecté avec Alexa et l'assistant vocal Google) et d'autres fonctions, veuillez vous référer aux instructions pertinentes sur l'APP.

- ◆ En raison du développement et de la mise à jour continus de l'APP, il peut y avoir quelques ajustements mineurs sur la page de l'APP, veuillez vous référer à la version actuelle.
- ⚠ ◆ La connexion sans fil Wi-Fi prend uniquement en charge les réseaux de la bande de fréquence 2,4 GHz et ne prend pas en charge les réseaux de la bande de fréquence 5 GHz.
- ◆ Si le jumelage échoue, vérifiez l'état de l'Internet et essayez de nouveau le jumelage.

Mur virtuel

Un mur virtuel peut être utilisé pour isoler les zones que vous ne souhaitez pas nettoyer. Dans les zones où le robot ne doit pas entrer, un mur virtuel peut être créé le long de l'entrée (comme le montre la figure ci-dessous) ;

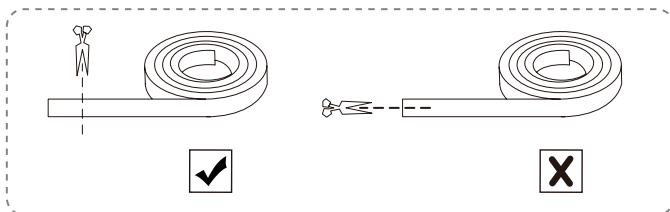

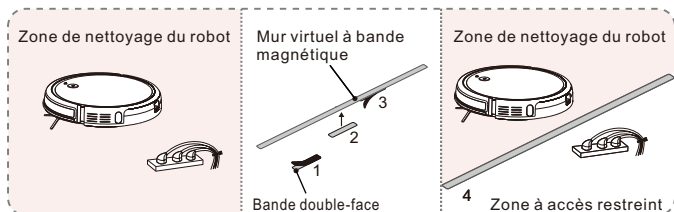

⚠ Collez le dispositif virtuel fermement sur le sol. Veuillez ne pas coller un mur virtuel près de la base de chargement, afin de ne pas affecter la recharge.

Description de l'état des indicateurs clés

	Bleu	Alimentation normale, peut passer en mode travail/veille selon les besoins.
	Rouge	Avertissement d'erreur
	Clignotements rouges	Avertissement d'erreur
	Orange	En état de batterie faible en mode travail/mode veille/retour à la base de charge
	Flashes orange	L'appareil est en train de se charger

Tonalités et indicateurs d'erreur

Statut	Alarme par buzzer	Action
Brosse du rouleau coincée	Un bip, une lumière rouge clignotante	Éteignez le Sweeva's et enlevez les cheveux ou les débris de la brosse du rouleau.
Les capteurs anti-chute sont sales	Deux bips, lumière bleue fixe	Nettoyez les capteurs anti-chute.
Défaillance de la brosse latérale	Deux bips, lumière rouge clignotante	Éteignez le Sweeva et enlevez les cheveux ou les débris des brosses latérales.
Défaillance d'une roue latérale	Trois bips, lumière rouge clignotante	Éteignez les Sweeva et enlevez tous les cheveux ou débris de la roue.
Pare-chocs de collision avant coincé	Quatre bips, lumière bleue fixe	Après avoir réparé le pare-chocs de collision avant coincé, appuyez sur le « bouton Start » pour redémarrer le robot.
Défaut d'aspiration	Cinq bips, lumière rouge clignotante	1. Éteignez le Sweeva's, puis retirez et videz le collecteur de poussière. 2. Assurez-vous que l'entrée d'aspiration n'est pas bloquée par des cheveux ou des débris.
Avertissement de batterie faible	Sept bips, lumière orange fixe	Placez manuellement le robot sur la base de chargement pour le charger.

Comment éteindre le robot

Désactivez le bouton d'alimentation situé sur la partie inférieure du robot (mettez le levier en position « OFF »).

Comment utiliser la télécommande

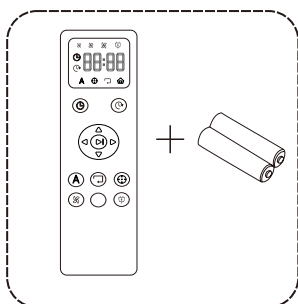

1. Utilisez deux piles AAA pour la télécommande. La batterie est incluse dans l'emballage.

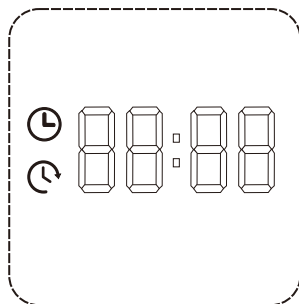

2. Avant d'utiliser la télécommande, veuillez régler l'heure de l'horloge sur le fuseau horaire de votre serrure.

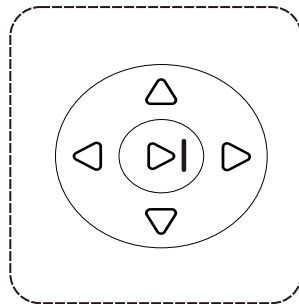

3. Appuyez sur le « bouton de démarrage » pour commencer le nettoyage.

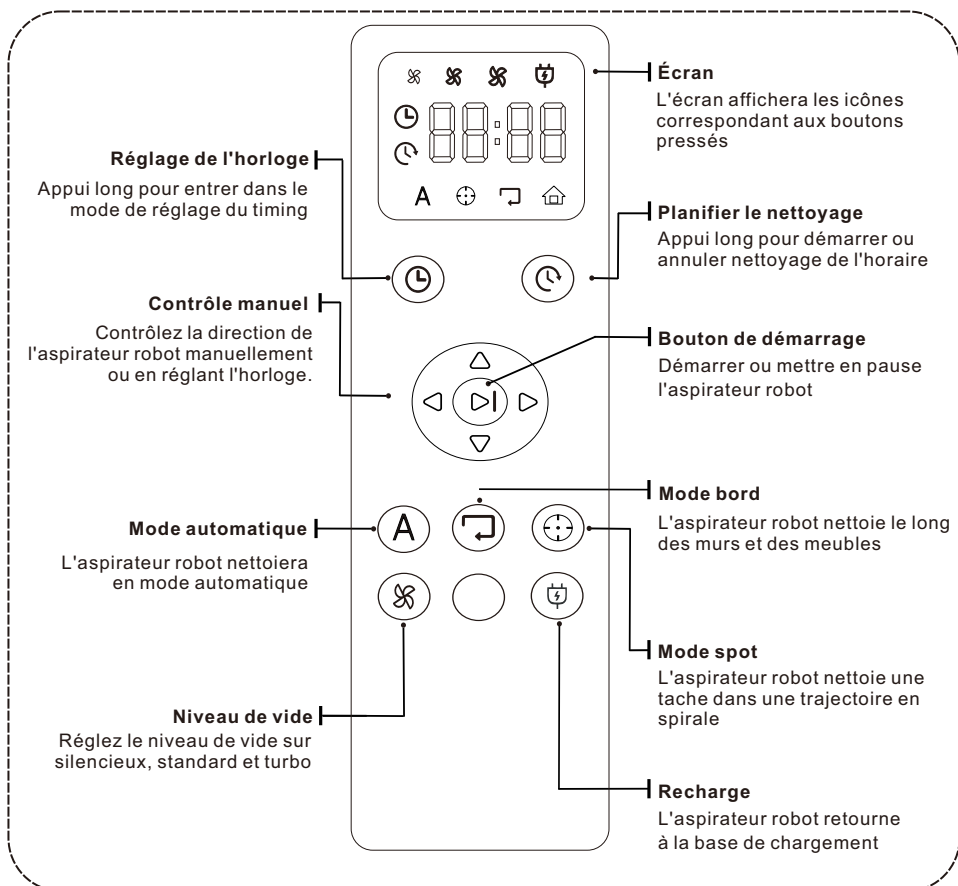

5. Entretien/remplacement des consommables

◆ 1. Nettoyage de la poubelle et du filet filtrant (le filet filtrant est remplaçable)

⚠ Veuillez mettre l'appareil hors tension avant la maintenance.
Remarque : veuillez mettre le robot hors tension (interrupteur à bascule inférieur) avant de procéder à l'entretien du produit ou au remplacement des consommables.

La puissance d'aspiration peut s'affaiblir si le bac à poussière est plein. Le bac à poussière doit être nettoyé avant et après chaque nettoyage.

- ① Appuyez sur la boucle de la poubelle avec votre pouce, et faites sortir la poubelle ;



- ② (Lorsque vous sortez la poubelle, ne la mettez pas à l'envers) Tenez la poubelle de haut en bas avec les deux mains et ouvrez-la avec force ;



- ③ Tenez la poubelle avec votre main gauche, inclinez-la selon un angle approprié et utilisez l'outil de nettoyage avec votre main droite pour déverser la poussière dans la poubelle ;

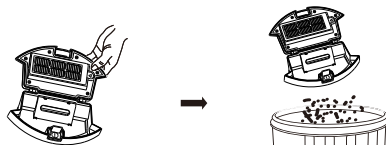

- ④ Maintenez cette position avec votre pouce vers la gauche et tirez le filtre vers le haut ;

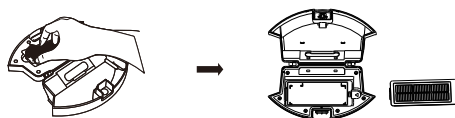

- ⑤ Rincer la poubelle et le filtre (pas fréquemment, un nettoyage mensuel est recommandé), laver pendant au moins 1 minute, et secouer les gouttes d'eau. Veuillez attendre que la poubelle et le filtre soient complètement secs (≥24h) avant de les utiliser, pour garantir leur durée de vie.

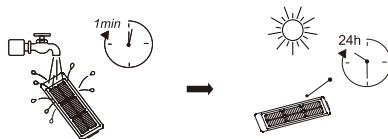

- ⑥ Installation du filtre/ remplacement du filet filtrant : Insérez le filet du filtre dans la fente du boîtier, puis fixez le filtre vers le bas jusqu'à ce qu'il se mette en place.

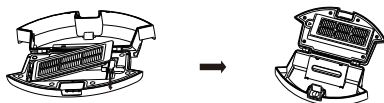

- ⑦ Après avoir fermé le couvercle supérieur, poussez la poubelle dans la machine principale (assurez-vous que la poubelle est complètement insérée jusqu'à ce qu'elle s'enclenche au bon endroit).

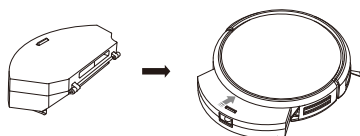

◆ 2. Nettoyage de la brosse du rouleau (la brosse du rouleau est remplaçable)

Les substances étrangères, comme les cheveux, adhèrent facilement aux brosses à rouleau. Les brosses à rouleau peuvent être endommagées s'il y a trop de substances étrangères sur elles. Il est recommandé de les nettoyer une fois par semaine.

- ① Tournez la machine principale (avec la coque inférieure tournée vers le haut), tenez la boucle des deux mains, soulevez-la et sortez le couvercle de la brosse ;
- ② Utilisez vos doigts pour tenir le roulement loin de l'interrupteur, et prenez l'autre extrémité comme point d'appui, et sortez la brosse à rouleau vers le haut ;
- ③ Utilisez des outils de nettoyage pour nettoyer les cheveux et autres saletés sur la fente de la brosse du rouleau ;
- ④ Installation de la brosse à rouleau/ remplacement de la brosse à rouleau neuve : Insérez une extrémité du siège de roulement carré de la brosse à rouleau dans la fente carrée correspondante de la fente de la brosse à rouleau (l'installation inverse ne fonctionne pas) ;
- ⑤ La partie insérée sur le couvercle de la brosse principale est alignée avec et contre la rainure de la coque de la machine principale, et le couvercle de la brosse à rouleau est fixé vers le bas ;

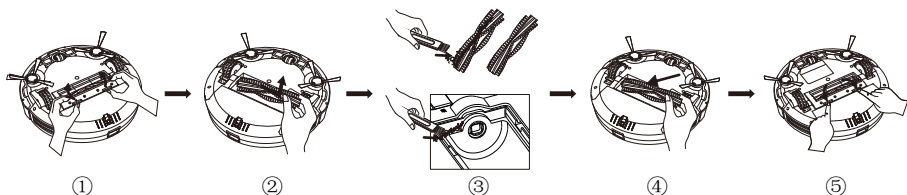

◆ 3. Nettoyage des brosses latérales (les brosses latérales sont remplaçables)

Les substances étrangères telles que les cheveux adhèrent facilement aux brosses latérales. Les brosses latérales peuvent être endommagées s'il y a trop de substances étrangères sur elles. Il est recommandé de les nettoyer une fois par semaine.

- ① La coque inférieure de la machine principale étant tournée vers le haut, tirez énergiquement sur la brosse latérale ;
- ② Utiliser un outil de nettoyage pour nettoyer la saleté sur la brosse latérale et la fente, et les poils de la brosse latérale peuvent être coupés avec un outil de nettoyage (le brossage à sec fonctionne, le lavage ne fonctionne pas).
- ③ Réinstaller la brosse latérale/nouveau remplacement de la brosse latérale : tenir un coin de la brosse latérale, et l'autre côté contre la boucle correspondante, appuyer la brosse latérale vers le bas dans la fente.

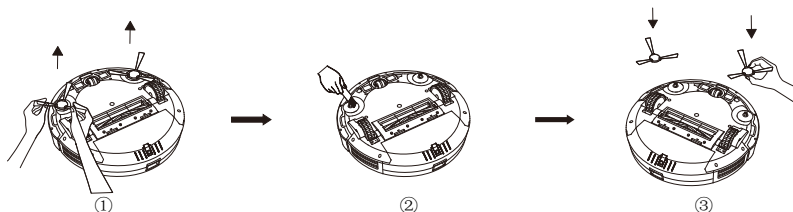

◆ 4. Nettoyage du capteur

Des substances étrangères peuvent adhérer aux capteurs situés en bas et sur le côté arrière du robot. Si trop de substances étrangères adhèrent au capteur situé en bas du robot, ce dernier risque de tomber des escaliers.

Il est recommandé de nettoyer les capteurs une fois par semaine.

Veillez essuyer délicatement chaque couvercle de capteur avec un chiffon doux et sec, y compris :

- (1) Capteurs muraux sur les deux côtés du robot ;
- (2) Capteurs anti-collision infrarouge avant ;
- (3) 3 capteurs anti-chute sur la face inférieure ;



① Wall sensors on both sides of the robot;

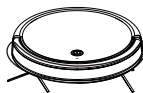

② Capteur infrarouge frontal anti-collision;

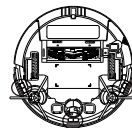

③ 3 capteurs anti-chute en bas.

◆ 5. Nettoyage des contacts de charge

Des substances étrangères peuvent adhérer au fond de la machine et aux contacts de charge de la base de charge. Si une trop grande quantité de substances étrangères adhère aux broches de contact du fond de la machine, la machine risque de ne pas pouvoir se charger normalement. Il est recommandé de les nettoyer une fois par semaine.

La position indiquée sur la figure est celle où se trouvent les contacts de charge. Veuillez utiliser un chiffon sec pour nettoyer les pièces du pôle de charge sur la machine principale et la base de charge (veuillez éteindre l'appareil lors du nettoyage).

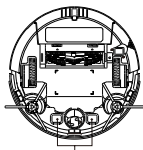

contacts de charge sur la machine principale



contacts de charge sur la base de charge

◆ 6. Nettoyage de la roue omnidirectionnelle

Des substances étrangères peuvent adhérer aux roues omnidirectionnelles de la machine. Si trop de substances étrangères adhèrent aux roues omnidirectionnelles situées au bas de la machine, cela peut empêcher la machine d'avancer et la rendre incapable de nettoyer ou entraîner une faible efficacité de nettoyage. Il est recommandé de les nettoyer une fois par semaine.

Retirez les roues de l'ensemble de la roulette avant et enlevez les cheveux ou la saleté qui se trouvent dans la coque de l'ensemble et ceux qui sont enchevêtrés sur l'essieu ; une fois cette opération terminée, réinstallez les roues dans l'ensemble de la roulette avant.

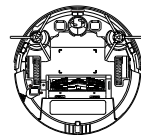
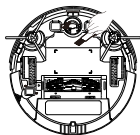

6. Fréquence d'entretien et de remplacement

Nom	Fréquence d'entretien	Fréquence de remplacement
Poubelle	Après chaque utilisation	—
Filtre	Une fois par semaine (deux fois par semaine pour les familles avec animaux)	Tous les 2 ou 3 mois
Brosse à rouleau	Une fois par semaine (deux fois par semaine pour les familles avec animaux)	Tous les 6-12 mois
Brosses latérales	Une fois par semaine (deux fois par semaine pour les familles avec animaux)	Tous les 3 à 6 mois
Capteur	Une fois par mois	—
Contact de charge	Une fois par mois	—
Roue omnidirectionnelle	Une fois par mois	—





Veuillez acheter les pièces détachées via l'application « TCL Home » ou en vous rendant dans les magasins TCL hors ligne ou en ligne.

7. Dépannage

Description de la défaillance	Solutions
Faible tension de la batterie	Chargez le robot manuellement.
La brosse du rouleau ne tourne pas	Enlever les cheveux et les substances étrangères sur la brosse du rouleau.
La brosse latérale ne tourne pas	Enlever les cheveux et les substances étrangères sur la brosse latérale.
Impossible de démarrer le robot	Confirmez que le robot est entièrement chargé. Vérifiez que le bouton d'alimentation situé sur la partie inférieure du robot est en position « ON ».
Faible aspiration	Vérifiez si l'orifice d'aspiration du ventilateur est bloqué par des substances étrangères. Videz la poubelle. Nettoyez ou remplacez le filtre à haute efficacité de la poubelle.
Bruit plus fort	Vérifiez si la poubelle est installée correctement. Vérifier si le filtre à haute efficacité de la poubelle est installé. Vérifiez s'il y a des substances étrangères collées sur la brosse du rouleau ou sur les brosses latérales.
Impossible de démarrer avec la télécommande	Remplacer la pile de la télécommande (pile triple A).
Impossible de charger	Retirez les objets autour de la base de chargement et assurez-vous que l'alimentation électrique est connectée à la base de chargement. Veuillez essuyer les contacts de charge de la base de charge avec un chiffon sec. Veuillez essuyer les contacts de charge de la machine principale avec un chiffon sec.
Le robot s'arrête automatiquement	Si la brosse du rouleau est coincée et s'arrête de tourner, si la brosse latérale est coincée et s'arrête de tourner. Si la roue latérale est bloquée, ce qui empêche le robot d'avancer. Confirmez si le robot alimente.

8. Paramètres de base

Machine principale Sweeva 2000

	Modèle	B200A
	Taille	320mmX323.5mmX70mm
	Batterie	Li-ion 2900mAh
	Poids net	4.07kg
	Tension nominale	14.1V
	Puissance nominale	30W
	Alimentation électrique	19V $\overline{\text{---}}$ 0.6A
	Modèle	B100G00AA
	Entrée	19V $\overline{\text{---}}$ 0.6A
	Sortie	19V $\overline{\text{---}}$ 0.6A

Adaptateur principal Sweeva2000

Modèle:	Type de connecteur	DC5.5
GSC*X*0600S019V12E (X=U, T, V, B, U=US, T=JP, V=EU, B=UK).	Entrée nominale	100-240V-0.5Amax, 50/60Hz
	Sortie nominale	19V $\overline{\text{---}}$ 0.6A

X=U correspond à la prise américaine, X=T correspond à la prise japonaise, X=V correspond à la prise européenne, X=B correspond à la prise britannique.

Sweeva2000

Aspirapolvere robot

Catalogare	73
1. Descrizione del prodotto.	74
2. Lista di imballaggio.	75
3. Istruzioni di sicurezza.	76-78
4. Uso del prodotto.	79-86
5. Manutenzione/sostituzione dei materiali di consumo.	87-89
6. Manutenzione e frequenza di sostituzione.	89
7. Risoluzione dei problemi.	90
8. Parametri di base.	90

1.Descrizione del prodotto

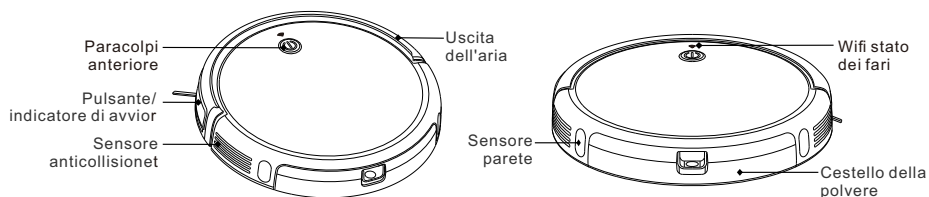

Aspirapolvere robot

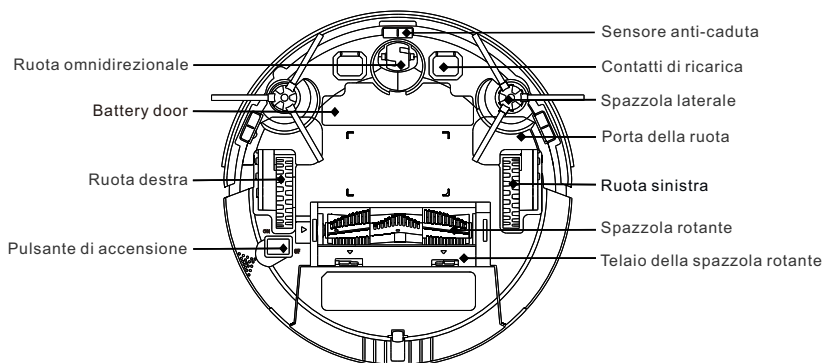

Base di ricarica

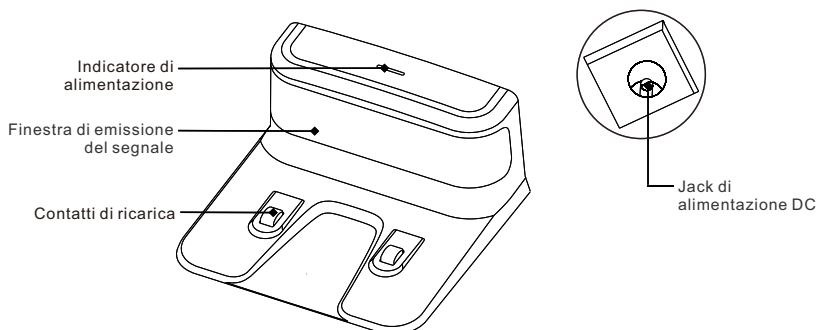

2. Lista di imballaggio

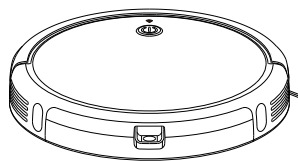

Aspirapolvere Robot X1

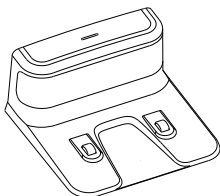

Base di ricarica X1

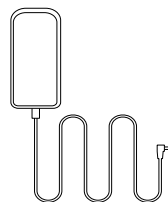

Adattatore di alimentazione X1

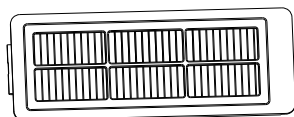

Filtro aggiuntivo X1

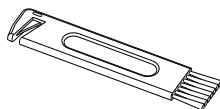

Lama per pulizi X1

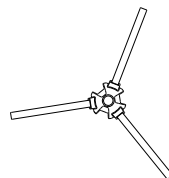

Spazzole laterali X4

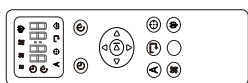

Telecomando X1

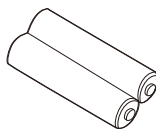

Batteria AAA X2

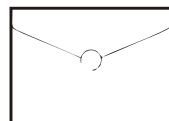

Manuale d'uso e altri documenti X1



Banda magnetica X2

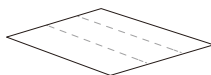

Nastro bi-adesivo X1

3. Istruzioni di sicurezza

Le seguenti precauzioni servono a guidare gli utenti nell'uso sicuro e corretto del prodotto per evitare il rischio di lesioni o danni.

Precauzioni di base

Dopo aver letto questo manuale, conservarlo in un luogo facilmente accessibile.

- ◆ Questo simbolo è un simbolo di avvertimento. Questo simbolo avverte di potenziali pericoli che possono causare danni alle cose o lesioni gravi o decesso.
- ◆ L'avvertenza si riferisce a una situazione che, se non evitata, può provocare il decesso o lesioni gravi.
- ◆ Fare attenzione all'indicatore lampeggiante. Può causare lesioni lievi o moderate se non viene evitato.

Avvertenza

- ◆ Si prega di leggere attentamente questo manuale prima di utilizzare il prodotto, per conoscere l'uso del prodotto e le precauzioni.
- ◆ Questo apparecchio può essere usato da bambini a partire da 8 anni. Le persone con problemi fisici, mentali o sensoriali non dovrebbero usare o far funzionare questo prodotto.
- ◆ Questo prodotto non è un giocattolo. I bambini non devono giocare con l'apparecchio. I bambini piccoli e gli animali domestici devono essere sorvegliati quando il robot è in funzione.
- ◆ Ai bambini è vietato giocare con la confezione del prodotto, per evitare eventuale soffocamento.
- ◆ Non inserire parti del corpo (come mani o piedi) sotto le spazzole o le ruote dell'apparecchio quando.
- ◆ Non usare l'apparecchio per raccogliere oggetti duri o taglienti, come lastre di vetro, chiodi di ferro,
- ◆ Non pulire componenti molto caldi.
- ◆ Non usare l'apparecchio per raccogliere oggetti duri o taglienti, come lastre di vetro, chiodi di ferro, ecc.
- ◆ Non usare questo apparecchio in ambienti umidi o infiammabili, esplosivi, corrosivi o con prese di corrente esposte.
- ◆ Non spruzzare o collocare materiali infiammabili (benzina, diluente, ecc.), tensioattivi (detergenti, articoli da bagno, ecc.) o evande intorno all'apparecchio, dato che potrebbe causare incendi o guasti al prodotto.
- ◆ Non versare acqua, detersivo, ecc. nell'apparecchio, per evitare di danneggiare il prodotto.
- ◆ Questo è un prodotto per interni ed è solo per uso interno. Non utilizzarlo all'aperto o in un ambiente sospeso senza barriere protettive che ne impediscano la caduta. Inoltre, si dovrebbero collocare barriere fisiche per evitare che entri in balconi/terrazze e garantire un funzionamento sicuro.
- ◆ Per evitare scosse elettriche, non scoprire la parte elettronica del robot, le batterie o la base di ricarica. È severamente vietato agli utenti riparare il robot autonomamente. Per i lavori di manutenzione rivolgersi a personale qualificato. Non azionare il robot con le mani bagnate.
- ◆ Non pulire o fare la manutenzione del dispositivo principale e della base di ricarica con la corrente collegata.
- ◆ Assicurarsi di usare adattatori, batterie e altri accessori originali, non usate accessori di terzi.
- ◆ Questo prodotto contiene batterie, non mettere il prodotto in acqua o sul fuoco; interrompere l'utilizzo del prodotto se si riscontrano problemi con la batteria; la batteria deve essere riciclata separatamente, e la batteria esaurita deve essere collocata in un sacchetto di plastica sigillato e gestita in conformità con le leggi e i regolamenti ambientali locali.
- ◆ Usare solo un panno inumidito con acqua pulita per pulire l'apparecchio.
- ◆ Si prega di notare che il robot si muove da solo. Fare attenzione quando si cammina nell'area che il robot sta pulendo per evitare di calpestarlo.

- ◆ Il dispositivo non deve essere usato da persone (compresi i bambini) con ridotte capacità fisiche, sensoriali o mentali, o con mancanza di esperienza e conoscenza, a meno che non ricevano supervisione o istruzioni.
- ◆ Il dispositivo deve essere usato solo con l'unità fornita.
- ◆ La fornitura deve essere effettuata solo tramite SELV.
- ◆ Questo dispositivo contiene batterie che possono essere sostituite solo da personale qualificato.
- ◆ Per ricaricare le batterie, utilizzare solo l'alimentatore estraibile fornito con il dispositivo.
- ◆ Questo dispositivo è solo per uso interno. Deve essere pulito e sottoposto a regolare manutenzione e utilizzato solo con l'unità in dotazione.

⚠ Fare attenzione

- ◆ Proteggere con cura il cavo di alimentazione, evitare di tirarlo, torcerlo, impigliarlo nella porta o danneggiarlo e schiacciarlo con altri oggetti pesanti; non usare l'apparecchio se il cavo è danneggiato.
- ◆ Se la base di ricarica non viene utilizzata per un lungo periodo, la spina di alimentazione dovrebbe essere scollegata dalla presa.
- ◆ Posizionare la spazzola per la pulizia fuori dalla portata dei bambini.
- ◆ Svuotare frequentemente il cestello della polvere e tenerlo pulito. Non usare l'apparecchio quando il cestello della polvere è pieno.
- ◆ Tenere il telaio principale e il terminale di ricarica della base di ricarica lontano da oggetti metallici.
- ◆ Questo apparecchio è stato specificamente progettato per evitare di graffiare il pavimento. Tuttavia, raccomandiamo comunque di far pulire una piccola area della stanza prima di pulire l'intera stanza per assicurarsi che il pavimento non venga graffiato.
- ◆ Acquistare e utilizzare solo materiali di consumo originali.

⚠ Promemoria

Prima di usare questo apparecchio, controllare i seguenti elementi:

- ◆ Rimuovere oggetti fragili o non necessari dall'area di pulizia, incluse carte, tende o corde di tende; rimuovere ceramiche costose, oggetti di valore e oggetti infiammabili dal pavimento.
- ◆ Non usare questo apparecchio in una stanza dove i bambini dormono da soli. Per evitare che possano subire lesioni.
- ◆ Controllare se la carica della batteria è sufficiente. Caricarla se la carica è bassa.
- ◆ Svuotare il cestello della polvere se è pieno.
- ◆ Chiudere la porta della stanza se non si desidera che il robot entri. Durante la pulizia, il robot può entrare in altre stanze e continuare a pulire.
- ◆ Nella maggior parte dei casi, il sensore anticaduta impedirà al robot di cadere dalle scale. Se il sensore è sporco o il robot viene usato su un tappeto o su un pavimento riflettente/molto scuro, l'efficacia del sensore sarà compromessa. Si raccomanda di predisporre delle barriere fisiche dove il robot potrebbe cadere.
- ◆ Non usare il robot sui bordi di un tappeto con nappe, per evitare che il robot rimanga impigliato. Evitare di pulire tappeti scuri e a pelo alto o tappeti più spessi di 1,02 pollici/26 mm, poiché potrebbero causare un guasto al robot.

⚠ Avviso



Questo simbolo sul dispositivo o sulla sua confezione indica di non smaltire gli apparecchi elettrici come rifiuti urbani non differenziati; utilizzare i sistemi di raccolta differenziata. Contattare le autorità locali per informazioni sui sistemi di raccolta disponibili. Se gli apparecchi elettrici vengono smaltiti nelle discariche, le sostanze pericolose possono infiltrarsi nelle falde acquifere ed entrare nella catena alimentare, danneggiando la vostra salute e il vostro benessere. Quando si sostituiscono i vecchi apparecchi con quelli nuovi, il rivenditore è obbligato per legge a ritirare il vecchio apparecchio per lo smaltimento gratuitamente.

⚠ Dichiarazione FCC

NOTA: questa apparecchiatura è stata testata ed è risultata conforme ai limiti per un dispositivo digitale di classe B, ai sensi della parte 15 delle norme FCC. Questi limiti sono progettati per fornire una protezione ragionevole contro le interferenze dannose in un'installazione residenziale. Questa apparecchiatura genera utilizza e può irradiare energia a radiofrequenza e, se non installata e utilizzata secondo le istruzioni, può causare interferenze dannose alle comunicazioni radio.

Tuttavia, non vi è alcuna garanzia che non si verifichino interferenze in una particolare installazione. Se questa apparecchiatura causa interferenze dannose alla ricezione radiofonica o televisiva, che possono essere determinate accendendo e spegnendo l'apparecchiatura, l'utente è incoraggiato a provare a correggere l'interferenza adottando una o più delle seguenti misure:

- ◆ Riorientare o riposizionare l'antenna ricevente.
- ◆ Aumentare la distanza tra l'apparecchiatura e il ricevitore.
- ◆ Collegare l'apparecchiatura ad una presa su un circuito diverso da quello a cui è collegato il ricevitore.
- ◆ Consultare il rivenditore o un tecnico radio/TV esperto per assistenza
- ◆ Cambiamenti o modifiche non espressamente approvati dalla parte responsabile della conformità potrebbero annullare l'autorizzazione dell'utente a utilizzare l'apparecchiatura.

Questo apparecchio è conforme alla parte 15 delle norme FCC. Il funzionamento è soggetto alle seguenti due condizioni:

(1) Questo dispositivo non può causare interferenze dannose.

(2) Questo dispositivo deve accettare qualsiasi interferenza ricevuta, incluse le interferenze che possono causare un funzionamento indesiderato.

4. Uso del prodotto

Suggerimenti importanti prima di usare Sweeva

- a Rimuovere dal pavimento i cavi di alimentazione e i piccoli oggetti che potrebbero impigliarsi nell'aspirapolvere robot.
- b Girare sotto il tappeto i bordi con nappe per evitare che l'aspirapolvere robot si aggrovigli. Evitare di pulire tappeti a pelo alto di colore molto scuro o tappeti più spessi di 1,02 in/26 mm perché potrebbero causare il malfunzionamento dell'aspirapolvere robot.
- c Keep Robot Vacuum away from spaces lower than 2.87 in/73 mm to prevent Robot Vacuum from getting stuck. If necessary, place a physical barrier to block off the problem area.
- d Tenere l'aspirapolvere robot lontano da aree bagnate.
- e L'aspirapolvere robot può salire su oggetti di altezza inferiore a 0,79 in/20 mm. Rimuovere questi oggetti se possibile.
- f I sensori anti-caduta impediscono all'aspirapolvere robot di cadere dalle scale e da dislivelli ripidi. Il funzionamento potrebbe essere meno efficacemente se il dispositivo è sporco o viene usato su pavimenti riflettenti/di colore molto scuro. Si raccomanda di posizionare barriere fisiche per bloccare le aree in cui l'aspirapolvere robot potrebbe cadere.

! Posizionare barriere fisiche di fronte a camini e aree che possono causare danni all'aspirapolvere robot se vi accede.

Preparazione

1. Installare le spazzole laterali prima dell'uso.

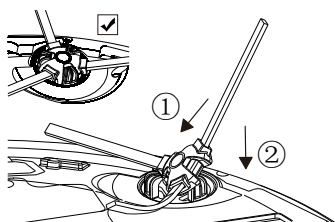

2. Rimuovere le strisce limite nel paraurti anticollisione anteriore di Sweeva su entrambi i lati.

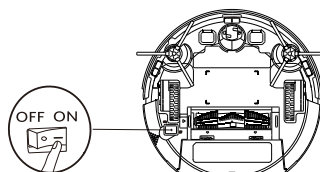

! Prima dell'uso, l'utente dovrebbe rimuovere la schiuma presente su entrambi i lati del paraurti anteriore

3. Si prega di interrompere l'alimentazione di corrente prima della manutenzione

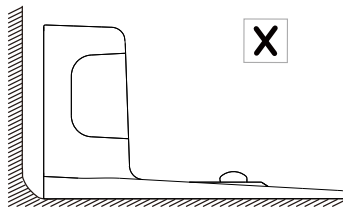
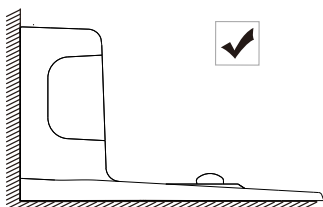

4. Rimuovere gli oggetti entro 3 ft/1 m dal lato destro e sinistro ed entro 6 ft/2 m dalla parte anteriore della base di ricarica.

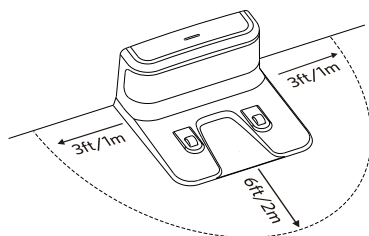

! Non esporre la base di ricarica a una luce forte o a campi magnetici elevati (per esempio, televisione, frigorifero e altri elettrodomestici).

5. Collegare il connettore rotondo dell'adattatore alla presa di corrente della base di ricarica e l'altra estremità a una presa a muro.

Quando la base di ricarica si collega all'alimentazione CA, l'indicatore LED sulla base di ricarica è di colore blu fisso.

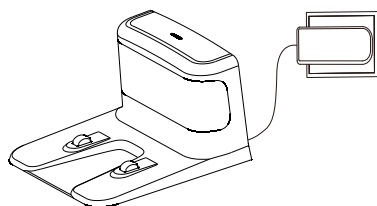

! Installare la base di ricarica in una posizione dove l'aspirapolvere robot possa accedere facilmente. Si raccomanda di posizionare la base di ricarica contro una parete e su una superficie dura e piana piuttosto che su tappeti o moquette. Mantenere sempre la base di ricarica alimentata, altrimenti l'aspirapolvere robot non vi ritornerà automaticamente.

Caricare l'aspirapolvere robot

Sweeva ha una batteria ricaricabile preinstallata che deve essere caricata completamente prima dell'uso. Sweeva ritorna alla base di ricarica alla fine di un ciclo di pulizia o quando la sua batteria si sta scaricando.

- ◆ **Metodo 1:** Agganciare Sweeva alla base di ricarica allineando i pin di ricarica con quelli della base.

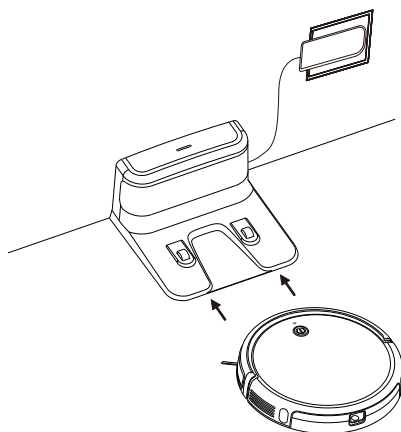

- ◆ **Metodo 2:** Premere il pulsante di ricarica sul telecomando per far tornare l'aspirapolvere robot alla base di ricarica.

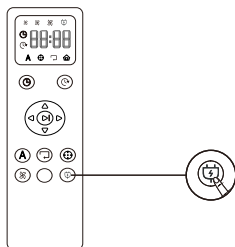

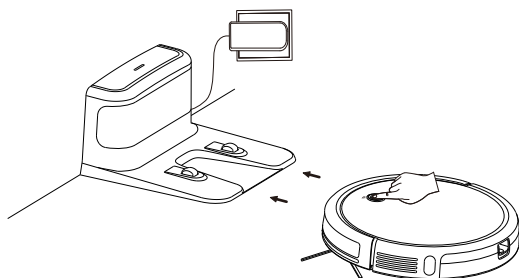

- ◆ **Metodo 3:** Premere il pulsante di avvio del dispositivo per 3 secondi per farlo tornare alla base di ricarica.



! Sconnettere l'alimentazione principale se l'aspirapolvere robot non sarà usato per un lungo periodo di tempo. Per preservare la durata della batteria, ricaricala almeno una volta ogni 6 mesi.

Primi passi per l'utilizzo

1. Accensione: premere il pulsante dell'interruttore a bilanciere sul fondo del robot (portare l'interruttore su "ACCESO").
2. Avviamento: premere brevemente il "pulsante Avvio"  sulla parte anteriore del robot per avviare la modalità di pulizia automatica.
3. Pausa: quando il robot è in funzione, premere brevemente il "pulsante Avvio"  sulla parte anteriore, il robot andrà in pausa ed entrerà in modalità standby.
4. Ricarica: premere a lungo il "pulsante Avvio"  per tre secondi, quando si sente il segnale acustico (bip), rilasciare il pulsante, il robot entrerà in modalità di ricarica, e autonomamente troverà la via del ritorno alla base di ricarica per la ricarica.
5. Riposo: se non effettua nessuna operazione per 90 sec, la luce di stato si spegne e il robot entra in modalità riposo.

Scaricare l'App TCL Home e associarla con il robot

È necessario scaricare l'App TCL Home con il cellulare, e accoppiarla con il robot attraverso il WiFi di casa. Controllare il robot con l'App TCL Home. Il processo di scaricamento dell'APP e di associazione con il robot è il seguente:

1. Scaricare l'App TCL Home

Scaricare e installare l'App TCL Home (iOS)

Metodo1: scannerizzare il codice QR qui sotto e installare questa applicazione.

Metodo2: toccare l'icona "App Store" sull'iPhone. Cercare "TCL Home" attraverso la barra di ricerca.

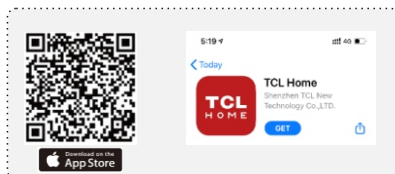

Scaricare e installare l'App TCL Home (Android)

Metodo1: scannerizzare il codice QR qui sotto e installare questa applicazione.

Metodo 2: toccare l'icona "Google Play" sull'Android. Cercare "TCL Home" attraverso la barra di ricerca.

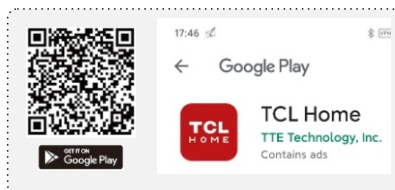

2. Creare un account TCL (fare riferimento alle istruzioni per l'utente in-app per maggiori dettagli)

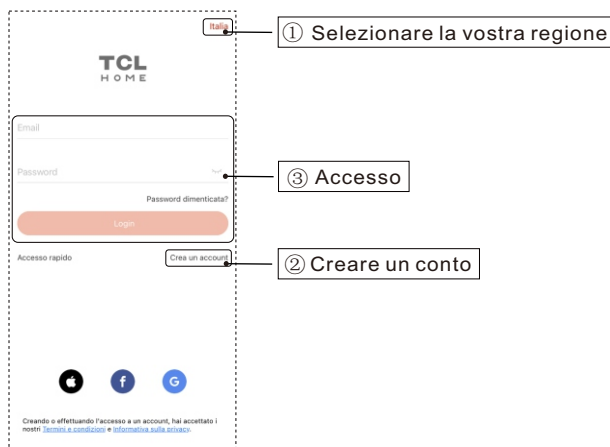

3. Associare l'app al robot

1. Premere l'interruttore a bilanciere sul retro del robot per assicurarsi che sia acceso, il pulsante avvio/stop avrà una luce di colore blu fissa;

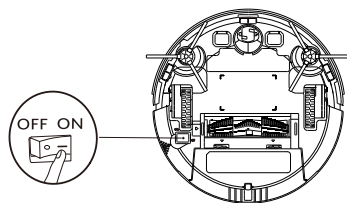

2. Tenere premuto il pulsante avvio/stop per 7 secondi, il robot emetterà due segnali acustici.



3. Quando la spia Wi-Fi lampeggia rapidamente in blu, per collegare il robot al vostro dispositivo e alla rete Wi-Fi, seguite i passi seguenti:

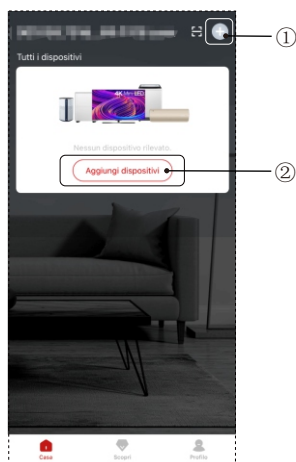

1. Come mostrato nell'immagine, fate clic sul pulsante ① o ② per aggiungere il "robot"

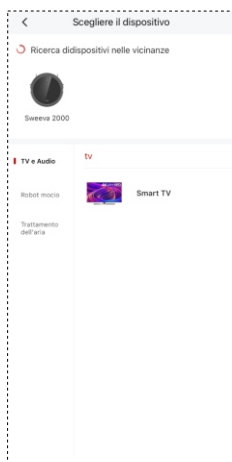

2. Selezionate il dispositivo: selezionare "Sweeva 2000".



3. Selezionate prima il Wi-Fi, poi inserite la password (il dispositivo supporta solo il Wi-Fi a 2,4GHz)



4. Quando la figura arriva a 100%, significa che il robot è stato collegato con successo alla rete Wi-Fi

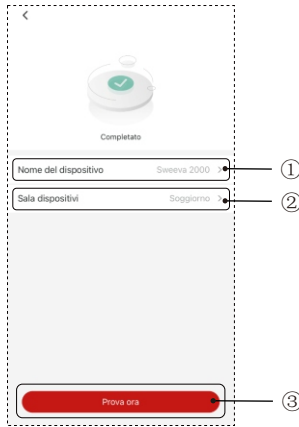

5. Dopo aver impostato il nome del robot e i nomi delle stanze, cliccate sul pulsante "Prova ora" per iniziare a usarlo

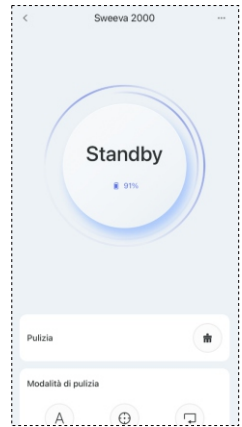

6. L'interfaccia operativa principale sull'Applicazione di Sweeva 2000

(Note: I passi dettagliati per il collegamento alla rete possono essere seguiti sull'app).

4. Ripristinare il Wi-Fi

Se il robot non riesce a connettersi con Internet, premere  e mantenerlo premuto per 7 secondi fino a quando la luce Wifi si spenga. Inizierà successivamente a lampeggiare lentamente, accompagnata da un segnale acustico. Questo indica che il robot è pronto per una nuova connessione.

5. Altre funzioni dell'APP

L'APP TCL Home possiede funzioni quali: pulizia programmata, pulizia automatica, pulizia degli angoli, pulizia a punto fisso, controllo vocale (attraverso Alexa e l'assistente vocale di Google) e altre funzioni; per l'utilizzo fare riferimento alle istruzioni pertinenti sull'APP.

- ◆ A causa del continuo sviluppo e aggiornamento dell'APP, ci possono essere alcuni cambi minori sulla pagina dell'APP; fare sempre riferimento alla versione attualizzata.
- ⚠ ◆ La connessione wireless Wi-Fi supporta solo le reti nella banda di frequenza 2,4GHz e non supporta le reti nella banda di frequenza 5GHz.
- ◆ Se l'associazione non ha successo, controllare la rete di Internet e provare di nuovo.

Parete virtuale

Un muro virtuale può essere usato per isolare le aree che non si vuole che vengano pulite. Nelle aree in cui non è necessario che il robot entri, si può creare un muro virtuale al loro ingresso (come mostrato nella figura sottostante);

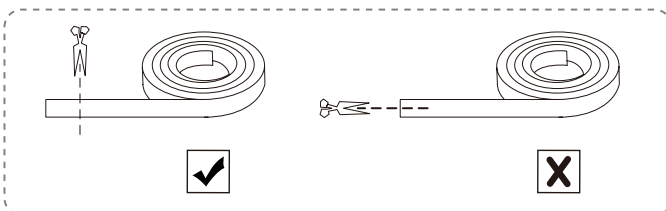



Incollare saldamente il dispositivo virtuale sul pavimento. Si prega di non incollare un muro virtuale vicino alla base di ricarica, in modo da non influenzare la ricarica.

Descrizione dello stato dell'indicatore chiave

	Blu	Potenza normale, può entrare in modalità di lavoro/standby come richiesto
	Rosso	Avviso di errore
	Rosso lampeggiante	Avviso di errore
	Arancione	In stato di batteria scarica in modalità di lavoro/standby/ritorno alla base di ricarica
	Arancione lampeggiante	Il dispositivo si sta caricando

Toni e indicatori di errore

Stato	Cicalino di allarme	Azione
Spazzola rotante bloccata	Un segnale acustico, luce rossa lampeggiante	Spegnere Sweeva e rimuovere eventuali capelli o detriti dalla spazzola rotante.
I sensori antigoccia sono sporchi	Due bip, luce blu fissa	Pulire i sensori antigoccia.
Spazzola laterale guasta	Due segnali acustici, luce rossa lampeggiante	Spegnere Sweeva e rimuovere eventuali capelli o detriti dalle spazzole laterali.
Guasto della ruota laterale	Tre segnali acustici, luce rossa lampeggiante	Spegnere Sweeva e rimuovere eventuali capelli o sporcizia dalla ruota.
Paraurti anticollisione anteriore bloccato	Quattro bip, luce blu fissa	Spegnere Sweeva e rimuovere eventuali capelli o sporcizia dalla ruota.
Mancanza di aspirazione	Cinque segnali acustici, luce rossa lampeggiante	1. Spegnere Sweeva, rimuovere e svuotare il cestello della polvere. 2. Assicurarsi che l'ingresso di aspirazione non sia bloccato da capelli o porczia.
Avviso di Abatteria scarica	Sette segnali acustici, luce arancione fissa	Collocare manualmente il robot sulla base di ricarica per la ricarica

Come spegnere il robot

Premere il pulsante di accensione sul lato inferiore del robot (portare l'interruttore su "SPENTO")

Utilizzo del telecomando

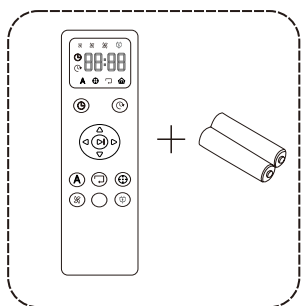

1. Utilizzare due batterie AAA per il telecomando. Le batterie sono incluse nella confezione.

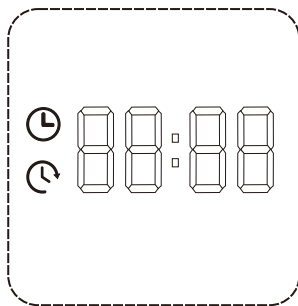

2. Prima di utilizzare il telecomando, impostare l'ora dell'orologio.

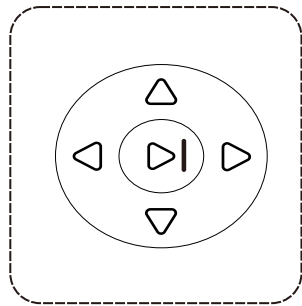

3. Premere il "Pulsante di Avvio" per iniziare la pulizia.

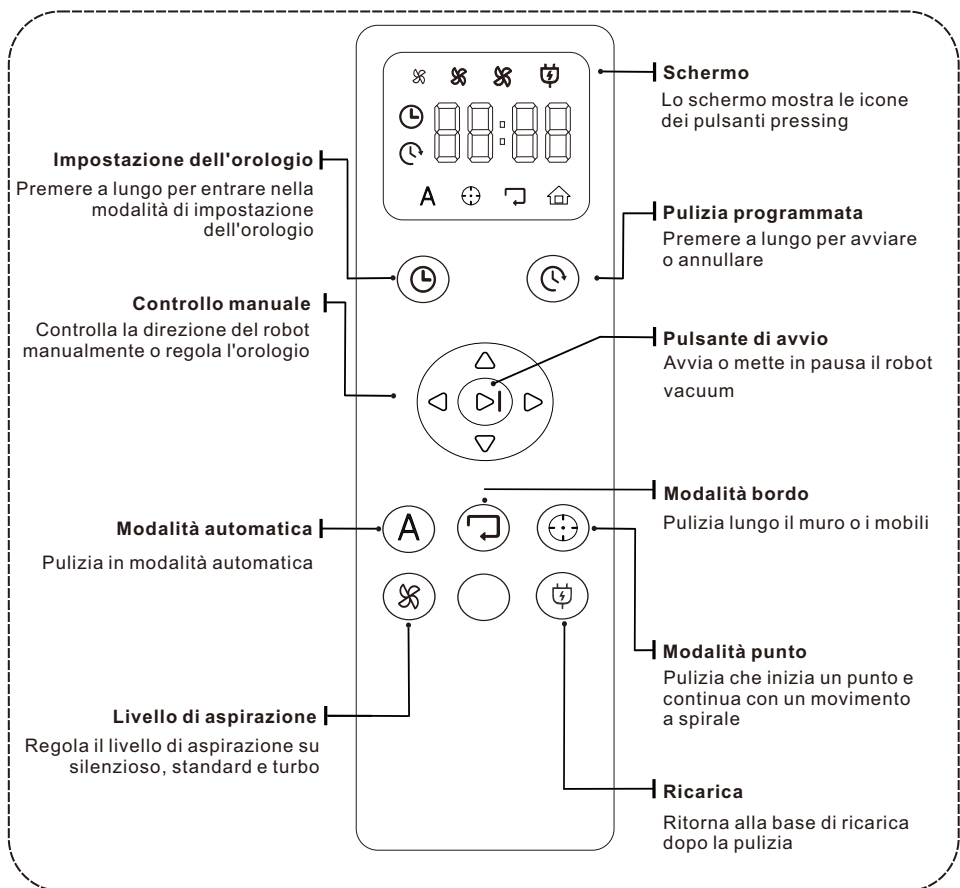

5. Manutenzione/sostituzione dei materiali di consumo

◆ 1. Pulizia del cestello della polvere e della rete del filtro (la rete del filtro è sostituibile)

⚠ Spegnerne l'alimentazione prima della manutenzione.
 Nota: spegnere l'alimentazione (interruttore a bilanciere in basso) del robot prima della manutenzione del prodotto/sostituzione dei materiali di consumo.

La potenza di aspirazione può diminuire se il cestello della polvere è pieno. Il cestello della polvere deve essere pulito dopo ogni pulizia.

- ① Premere la linguetta del cestello della polvere con il pollice per estrarlo;



- ② (Quando si toglie il cestello della polvere, non capovolgerlo). Capovolgere il cestello della polvere e mantenerlo con entrambe le mani, aprire lo sportello con forza;



- ③ Tenere il cestello della polvere con la mano sinistra, inclinarla ad un angolo adeguato e usare l'attrezzo di pulizia con la mano destra per versare la polvere nella pattumiera;

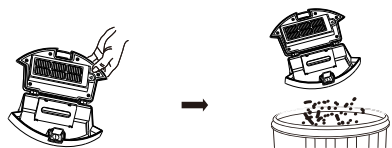

- ④ Mantenendo questa posizione con il pollice sinistro estrarre il filtro;

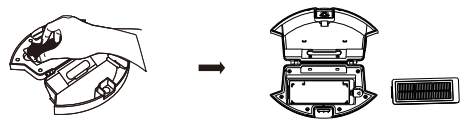

- ⑤ Risciacquare il cestello della polvere e il filtro (non frequentemente, si raccomanda una pulizia mensile), lavare per almeno 1 minuto ed eliminare le gocce d'acqua. Attendere che il cestello della polvere e il filtro siano completamente asciutti (≥24 ore) prima di utilizzarli, per garantirne la durata.

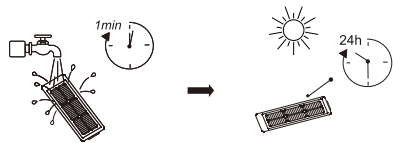

- ⑥ Installazione del filtro/sostituzione della rete filtrante: Inserire la rete del filtro nella fessura dell'alloggiamento, quindi spingere il filtro verso il basso fino a quando non si blocca in posizione.

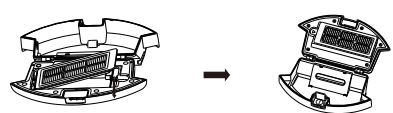

- ⑦ Dopo aver chiuso il coperchio superiore, spingere il cestello della polvere nel dispositivo (assicurarsi che il cestello della polvere sia completamente inserito fino a quando non si blocca in sede).

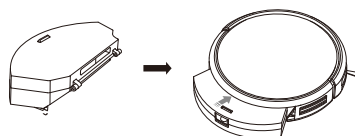

◆ 2. Pulizia della spazzola rotante (le spazzole rotanti sono sostituibili)

Sostanze estranee come i capelli aderiscono facilmente alle spazzole rotanti. La spazzola rotante si può danneggiare se c'è troppa sporcizia su di essa. Si raccomanda di pulirla una volta alla settimana.

- ① Capovolgere il dispositivo (con la parte inferiore rivolta verso l'alto), tenere la fibbia con entrambe le mani, sollevarla ed estrarre il coperchio della spazzola;
- ② Allontanare il cuscinetto dall'interruttore, e usando l'estremità opposta come fulcro estrarre la spazzola verso l'alto;
- ③ Usare strumenti di pulizia per togliere i capelli e altro sporco dalla fessura della spazzola rotante;
- ④ Installazione/sostituzione della spazzola rotante: inserire un'estremità della sede quadrata del cuscinetto della spazzola nel corrispondente alloggiamento della spazzola (l'installazione inversa non funziona);
- ⑤ Allineare la parte dell'inserto sul coperchio della spazzola principale con e contro la scanalatura del telaio del dispositivo, e fissare il coperchio della spazzola verso il basso;

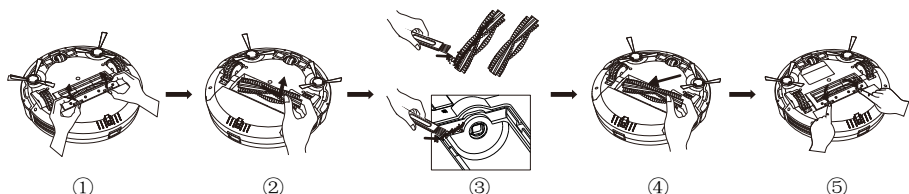

◆ 3. Pulizia delle spazzole laterali (le spazzole laterali sono sostituibili)

Sostanze estranee come i capelli aderiscono facilmente alle spazzole laterali. Le spazzole laterali si possono danneggiare se troppo sporche. Si raccomanda di pulirle una volta alla settimana.

- ① Con il telaio inferiore della macchina principale rivolto verso l'alto, estrarre con forza la spazzola laterale;
- ② Usare uno strumento di pulizia per pulire lo sporco sulla spazzola laterale e della fessura; i capelli sulla spazzola laterale possono essere tagliati (la pulizia a secco funziona, il lavaggio non funziona).
- ③ Reinstallare la spazzola laterale/nuova spazzola laterale di ricambio: tenendo un estremo della spazzola laterale premere l'altro lato contro la fibbia corrispondente, premere la spazzola laterale verso il basso nella fessura.

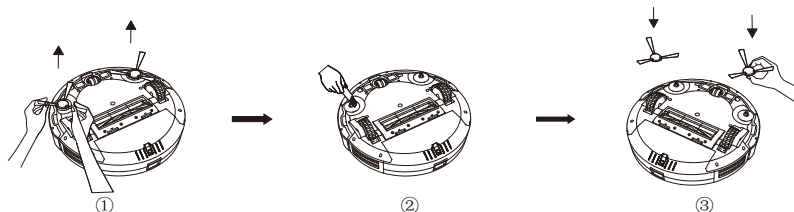

◆ 4. Pulizia del sensore

Sostanze estranee possono aderire ai sensori sul fondo e sul lato posteriore del robot. Se troppe sostanze estranee aderiscono al sensore nella parte inferiore del robot, il robot può cadere dalle scale. Si raccomanda di pulire i sensori una volta alla settimana.

Pulire delicatamente ogni protezione del sensore con un panno morbido e asciutto, tra cui:

- (1) Sensori a muro su entrambi i lati del robot;
- (2) Sensori anteriori a infrarossi anti-collisione;
- (3) 3 sensori anticaduta sul lato inferiore;



① Sensori a muro su entrambi i lati del robot;



② Sensore anteriore a infrarossi anti-collisione;

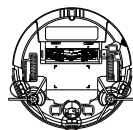

③ 3 sensori anticaduta in basso

◆ 5. Pulizia dei contatti di carica

Sostanze estranee possono aderire al fondo della macchina e ai contatti di ricarica della base di ricarica. Se troppe sostanze estranee aderiscono ai pin di contatto sul fondo della macchina, la macchina potrebbe non essere in grado di caricare normalmente. Si raccomanda di pulirla una volta alla settimana.

La figura mostra la posizione dei contatti di ricarica. Utilizzare un panno asciutto per pulire i contatti del polo di ricarica sulla macchina principale e sulla base di ricarica (spegnere l'alimentazione durante la pulizia)

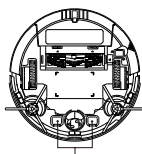

contatti di ricarica sulla macchina principale



contatti di ricarica sulla base di ricarica

◆ 6. Pulizia della ruota omnidirezionale

Le sostanze estranee possono aderire alle ruote omnidirezionali della macchina. Se troppe sostanze estranee aderiscono alle ruote omnidirezionali nella parte inferiore della macchina, possono impedire alla macchina di avanzare e renderla incapace di pulire o causare una bassa efficienza di pulizia. Si raccomanda di pulirla una volta alla settimana.

Rimuovere le ruote dal gruppo delle ruote anteriori e rimuovere i capelli o lo sporco nel telaio del gruppo e quelli impigliati sull'asse; al termine, reinstallare le ruote nel gruppo delle ruote anteriori.

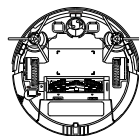
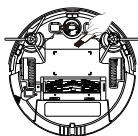

6. Manutenzione e frequenza di sostituzione

Nome	Frequenza di manutenzione	Replacement frequency
Cestello della polvere	Dopo ogni utilizzo	-
Filtro	Una volta alla settimana (due volte alla settimana per le famiglie con animali domestici)	Ogni 2-3 mesi
Spazzola rotante	Una volta alla settimana (due volte alla settimana per le famiglie con animali domestici)	Ogni 6-12 mesi
Spazzole laterali	Una volta alla settimana (due volte alla settimana per le famiglie con animali domestici)	Ogni 3-6 mesi
Sensore	Una volta al mese	-
Charging contact	Una volta al mese	-
Omni-direction wheel	Una volta al mese	-



Nota: Sweeva è composto da molti pezzi e componenti diversi. Acquistare i pezzi di ricambio attraverso l'App "TCL Home" o visitando i negozi TCL offline o online.

7. Risoluzione dei problemi

Descrizione del guasto	Soluzioni
Bassa tensione della batteria	Caricare il robot manualmente
La spazzola rotante non gira	Rimuovere i capelli e le sostanze estranee sulla spazzola rotante
La spazzola laterale non gira	Rimuovere i capelli e le sostanze estranee sulla spazzola laterale
Impossibile avviare il robot	Assicurarsi che il robot sia completamente carico Verificare che il pulsante di accensione sul fondo del robot sia in posizione "ACCESO"
Aspirazione debole	Controllare se la porta di aspirazione della ventola è bloccata da sostanze estranee. Svuotare il cestello della polvere. Pulire o sostituire il filtro ad alta efficienza del cestello della polvere
Rumore più forte	Verificare se il cestello della polvere sia installato correttamente Assicurarsi che il filtro ad alta efficienza del cestello della polvere sia installato Controllare se ci sono sostanze estranee bloccate sulla spazzola rotante o sulle spazzole laterali
Impossibile usare il telecomando	Sostituire la batteria del telecomando (batteria AAA)
Impossibile caricare	Rimuovere gli oggetti intorno alla base di ricarica e assicurarsi che l'alimentazione sia collegata alla base di ricarica Pulire i contatti della base di ricarica con un panno asciutto. Pulire i contatti di ricarica del dispositivo principale con un panno asciutto
Il robot si ferma automaticamente	Se la spazzola rotante è bloccata smette di girare; se la spazzola laterale è bloccata smette di girare Se la ruota laterale è bloccata, il robot non può avanzare Assicurarsi che il robot si stia caricando correttamente

8. Parametri di base

Dispositivo principale Sweeva 2000

	Modello	B200A
	Dimensioni	320mmX323.5mmX70mm
	Batteria	Li-ion 2900mAh
	Peso netto	4.07kg
	Tensione nominale	14.1V
	Potenza nominale	30W
Potenza in ingresso	19V $\overline{\text{---}}$ 0.6A	
	Modello	B100G00AA
	Ingresso	19V $\overline{\text{---}}$ 0.6A
	Uscita	19V $\overline{\text{---}}$ 0.6A

Adattatore principale Sweeva2000

Modello: GSC*X*0600S019V12E (X=U,T,V,B,U=US, T=JP,V=EU,B=UK).	Tipo di connettore	DC5.5
	Ingresso nominale	100-240V-0.5AMax, 50/60Hz
	Uscita nominale	19V $\overline{\text{---}}$ 0.6A

X=U significa spina americana, X=T significa spina giapponese, X=V significa spina europea, X=B significa spina inglese (Regno Unito).

Sweeva

TCL OVERSEAS MARKETING LIMITED